



PODER LEGISLATIVO
CÂMARA MUNICIPAL DE
AQUIRAZ

EMENDA N. 001 /2021, AO PROJETO DE LEI Nº 070/2021

Dispõe sobre a Estimativa da Receita e fixação da despesa do Município de Aquiraz para o exercício financeiro de 2022.

CÓDIGO ORÇAMENTÁRIO: 15.451.0019.1.015 - PAVIMENTAÇÃO E RECUPERAÇÃO DE VIAS PÚBLICAS.

Destaca o valor de **R\$ 648.000,00 (seiscentos e quarenta e oito mil reais)** para a pavimentação em pedra tosca nas ruas da Área verde da Tapera, no Distrito de Tapera, neste município.

JUSTIFICATIVA

A pavimentação das ruas citadas e anexadas em croqui a este instrumento é de suma importância, devido à quantidade de famílias que moram nestes trechos, que sofrem com nas diversas estações do ano, no verão com a poeira, gerando bastante poeira e fazendo com que fiquem doentes e atingindo pessoas idosas alérgicas a tais elementos, já no inverno o transtorno é ainda maior ruas alagadas, com difícil acesso, trazendo com isso doenças como a dengue (que se prolifera, devido a água parada, acumulada nas ruas)

A presente proposta de emenda orçamentaria esta de acordo com os termos do art. 145, § 9º da Lei Orgânica do Município.

DEPARTAMENTO LEGISLATIVO DA CÂMARA MUNICIPAL DE AQUIRAZ, EM 08 DE OUTUBRO DE 2021.

Ver. Neide Queiroz – PDT
1º Secretária da Câmara de Aquiraz

Ver. Chico Carlos – PDT
3º Secretária da Câmara de Aquiraz

Câmara Municipal de Aquiraz
Departamento Legislativo

08 / 10 / 2021

Rooterio Ribeiro
Servidor

PALÁCIO MUNICIPAL 1ª CAPITAL

Av. Santos Dumont, 30 – Centro – Aquiraz – Ceará - CNPJ: 00.133.185/0001-02
CEP: 61.700-000 | Fone: (85) 3361-1071



PODER LEGISLATIVO
CÂMARA MUNICIPAL DE
AQUIRAZ

EMENDA N. 002 /2021, AO PROJETO DE LEI Nº 070/2021

Dispõe sobre a Estimativa da Receita e fixação da despesa do Município de Aquiraz para o exercício financeiro de 2022.

CÓDIGO ORÇAMENTÁRIO: 10.301.0007.1.049 - CONSTRUÇÃO, AMPLIAÇÃO E REG. DE UNIDADES DE ATENÇÃO PRIMARIA DE SAUDE.

Destaca o valor de R\$ 400.000,00 (quatrocentos mil reais) para a reforma e requalificação do posto de saúde Raimundo Tavares, na Comunidade de Ribeira, no Distrito de Assis Teixeira, neste município.

JUSTIFICATIVA

A reforma e requalificação do posto de saúde da Ribeira é um pedido de anseio da população que reivindica constantemente o atendimento nesta unidade que esta desativada há bastante tempo, fazendo com que os moradores da localidade se desloque para o posto de saúde do Jenipapeiro ou da Telha, devido a distancia, por diversas vezes não é atendido por falta de "fichas de atendimento" ou até mesmo pela insegurança devido a saída de suas casas ocorrerem em horários de pouca segurança.

A presente proposta de emenda orçamentaria esta de acordo com os termos do art. 145, § 9º da Lei Orgânica do Município.

DEPARTAMENTO LEGISLATIVO DA CÂMARA MUNICIPAL DE AQUIRAZ, EM 08 DE OUTUBRO DE 2021.

Ver. JAIR SILVA - PP
Presidente da Câmara de Aquiraz

Ver. BABA - PDT
Vereador de Aquiraz

Câmara Municipal de Aquiraz
Departamento Legislativo

08 / 10 / 2021

Róthério Ribeiro
Servidor

PALÁCIO MUNICIPAL 1ª CAPITAL

Av. Santos Dumont, 30 – Centro – Aquiraz – Ceará - CNPJ: 00.133.185/0001-02
CEP: 61.700-000 | Fone: (85) 3361-1071



PODER LEGISLATIVO
CÂMARA MUNICIPAL DE
AQUIRAZ

EMENDA N. 003 /2021, AO PROJETO DE LEI Nº 070/2021

Dispõe sobre a Estimativa da Receita e fixação da despesa do Município de Aquiraz para o exercício financeiro de 2022.

CÓDIGO ORÇAMENTÁRIO: 10.301.0007.1.049 - CONSTRUÇÃO, AMPLIAÇÃO E REG. DE UNIDADES DE ATENÇÃO PRIMARIA DE SAUDE.

Destaca o valor de **R\$ 124.000,00 (cento e vinte e quatro mil reais)** para a reforma e requalificação do Posto de Saúde do Jenipapeiro, no distrito de Assis Teixeira, neste município.

JUSTIFICATIVA

A reforma do Posto de Saúde do Jenipapeiro é um pedido de anseio da população que reivindica constantemente o atendimento nesta unidade, que atende diversos moradores diariamente, tanto da localidade na qual instalada, como de comunidades vizinhas que não tem o bem publico para atendimento como exemplo os moradores de ribeira em Lagoa das Canas.

A presente proposta de emenda orçamentaria esta de acordo com os termos do art. 145, § 9º da Lei Orgânica do Município.

DEPARTAMENTO LEGISLATIVO DA CÂMARA MUNICIPAL DE AQUIRAZ, EM 08 DE OUTUBRO DE 2021.

Ver. JAIR SILVA - PP
Presidente da Câmara de Aquiraz

Câmara Municipal de Aquiraz
Departamento Legislativo

08 / 10 / 2021

Rooterio Ribeiro
Servidor

PALÁCIO MUNICIPAL 1ª CAPITAL

Av. Santos Dumont, 30 – Centro – Aquiraz – Ceará - CNPJ: 00.133.185/0001-02
CEP: 61.700-000 | Fone: (85) 3361-1071



PODER LEGISLATIVO
CÂMARA MUNICIPAL DE
AQUIRAZ

EMENDA N. 004 /2021, AO PROJETO DE LEI Nº 070/2021

Dispõe sobre a Estimativa da Receita e fixação da despesa do Município de Aquiraz para o exercício financeiro de 2022.

CÓDIGO ORÇAMENTÁRIO: 10.301.0007.1.049 - CONSTRUÇÃO, AMPLIAÇÃO E REG. DE UNIDADES DE ATENÇÃO PRIMARIA DE SAUDE.

Destaca o valor de **R\$ 124.000,00 (cento e vinte e quatro mil reais)** para a reforma e requalificação do Posto de Saúde Lucivando Xavier de Assunção (Enfermeiro Lucio), na Comunidade de Telha, no distrito de Camará, neste município.

JUSTIFICATIVA

A reforma do Posto de Saúde da Telha é um pedido de anseio da população que reivindica constantemente o atendimento nesta unidade, que atende diversos moradores diariamente, tanto da localidade na qual instalada, como de comunidades vizinhas que não tem o bem publico para atendimento como exemplo os moradores de ribeira em L0agoa das Canas.

A presente proposta de emenda orçamentaria esta de acordo com os termos do art. 145, § 9º da Lei Orgânica do Município.

DEPARTAMENTO LEGISLATIVO DA CÂMARA MUNICIPAL DE AQUIRAZ, EM 08 DE OUTUBRO DE 2021.

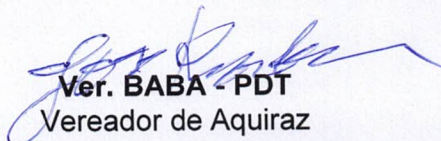
Ver. BABA - PDT
Vereador de Aquiraz

Câmara Municipal de Aquiraz
Departamento Legislativo
08 / 10 / 2021

Róthério Ribeiro
Servidor

PALÁCIO MUNICIPAL 1ª CAPITAL

Av. Santos Dumont, 30 – Centro – Aquiraz – Ceará - CNPJ: 00.133.185/0001-02
CEP: 61.700-000 | Fone: (85) 3361-1071

EMENDA N. 005 /2021, AO PROJETO DE LEI Nº 070/2021

Dispõe sobre a Estimativa da Receita e fixação da despesa do Município de Aquiraz para o exercício financeiro de 2022.

CÓDIGO ORÇAMENTÁRIO: 10.301.0007.1.049 - CONSTRUÇÃO, AMPLIAÇÃO E REG. DE UNIDADES DE ATENÇÃO PRIMARIA DE SAUDE.

Destaca o valor de **R\$ 100.000,00 (cento mil reais)** para a Construção de um Posto de Saúde na Comunidade de Novo Iguape, no distrito de Iguape, neste município.

JUSTIFICATIVA

A Construção do referido Posto de Saúde é um pedido de anseio da população que reivindica constantemente o atendimento nesta comunidade, a localidade necessita de atendimento, pois, os moradores se deslocam para diversas localidades vizinhas como tapera e Iguape.

A presente proposta de emenda orçamentaria esta de acordo com os termos do art. 145, § 9º da Lei Orgânica do Município.

DEPARTAMENTO LEGISLATIVO DA CÂMARA MUNICIPAL DE AQUIRAZ, EM 08 DE OUTUBRO DE 2021.

Ver. João Paulo - PP
1º Secretário da Câmara de Aquiraz

Câmara Municipal de Aquiraz
Departamento Legislativo

08 / 10 / 2021

Rothério Ribeiro
Servidor

EMENDA N. 006 /2021, AO PROJETO DE LEI Nº 070/2021

Dispõe sobre a Estimativa da Receita e fixação da despesa do Município de Aquiraz para o exercício financeiro de 2022.

CÓDIGO ORÇAMENTÁRIO: 13.392.0010.2.025 – PROMOÇÃO E APOIO À MANIFESTAÇÕES CULTURAIS, FOLC. ART. E DE INTEGRAÇÕES SOCIAIS.

Destaca o valor de **R\$ 10.000,00 (dez mil reais)** para apoiar os Festejos Do Marco Vivo na reserva Indígena Jenipapo-Kanindé, neste município.

JUSTIFICATIVA

Os Festejos do Marco Vivo na reserva Indígena Jenipapo-Kanindé, é uma festa tradicional da comunidade que movimentava o distrito, a encenação é realizada em datas aleatórias.

A presente proposta de emenda orçamentaria esta de acordo com os termos do art. 145, § 9º da Lei Orgânica do Município.

DEPARTAMENTO LEGISLATIVO DA CÂMARA MUNICIPAL DE AQUIRAZ, EM 08 DE OUTUBRO DE 2021.

Ver. João Paulo - PP
1º Secretário da Câmara de Aquiraz

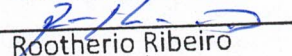
Câmara Municipal de Aquiraz
Departamento Legislativo
08 / 10 / 2021

Rotherio Ribeiro
Servidor

EMENDA N. 007/2021, AO PROJETO DE LEI Nº 070/2021

Dispõe sobre a Estimativa da Receita e fixação da despesa do Município de Aquiraz para o exercício financeiro de 2022.

CÓDIGO ORÇAMENTÁRIO: 13.392.0010.2.025 – PROMOÇÃO E APOIO À MANIFESTAÇÕES CULTURAIS, FOLC. ART. E DE INTEGRAÇÕES SOCIAIS.

Destaca o valor de R\$ 5.000,00 (cinco mil reais) para apoiar os Festejos do Mocororó na reserva Indígena Jenipapo-Kanindé, neste município.

JUSTIFICATIVA

Os Festejos do Festejos do Mocororó na reserva Indígena Jenipapo-Kanindé, é uma festa tradicional da comunidade que movimenta o distrito, a encenação é realizada em datas aleatórias.

A presente proposta de emenda orçamentaria esta de acordo com os termos do art. 145, § 9º da Lei Orgânica do Município.

DEPARTAMENTO LEGISLATIVO DA CÂMARA MUNICIPAL DE AQUIRAZ, EM 08 DE OUTUBRO DE 2021.

Ver. João Paulo - PP
1º Secretário da Câmara de Aquiraz

Câmara Municipal de Aquiraz
Departamento Legislativo
08/10/2021

Rooterio Ribeiro
Servidor



PODER LEGISLATIVO
CÂMARA MUNICIPAL DE
AQUIRAZ

EMENDA N. *008* /2021, AO PROJETO DE LEI Nº 070/2021

Dispõe sobre a Estimativa da Receita e fixação da despesa do Município de Aquiraz para o exercício financeiro de 2022.

CÓDIGO ORÇAMENTÁRIO: 27.812.0012.1.045 – Construção de areninhas.

Destaca o valor de **R\$ 149.000,00 (cento e quarenta e nove mil reais)** para construção de uma areninha na comunidade de Praia do Presidio, no distrito de Iguape, Neste Município.

JUSTIFICATIVA

Hoje na cidade existem muitos atletas praticantes do futebol que não conseguem realizar atividade devido à falta de espaços públicos, para a pratica de esporte. Por esse motivo surge a necessidade de construir uma areninha para atender a comunidade de Praia do Presidio.

Por se tratar de uma ação de grande importância para a sociedade e também de incentivo a pratica de esportes, solicitamos aos nobres pares a aprovação da presente emenda.

A presente proposta de emenda orçamentaria esta de acordo com os termos do art. 145, § 9º da Lei Orgânica do Município.

DEPARTAMENTO LEGISLATIVO DA CÂMARA MUNICIPAL DE AQUIRAZ, EM 08 DE OUTUBRO DE 2021.

Ver. João Paulo - PP
1º Secretário da Câmara de Aquiraz

Câmara Municipal de Aquiraz
Departamento Legislativo
08 / 10 / 2021
[Assinatura]
Rothério Ribeiro
Servidor

PALÁCIO MUNICIPAL 1ª CAPITAL

Av. Santos Dumont, 30 – Centro – Aquiraz – Ceará - CNPJ: 00.133.185/0001-02
CEP: 61.700-000 | Fone: (85) 3361-1071



PODER LEGISLATIVO
CÂMARA MUNICIPAL DE
AQUIRAZ

EMENDA N. 009 /2021, AO PROJETO DE LEI Nº 070/2021

Dispõe sobre a Estimativa da Receita e fixação da despesa do Município de Aquiraz para o exercício financeiro de 2022.

CÓDIGO ORÇAMENTÁRIO: 15.122.0020.1.011 – CONSTRUÇÃO, AMPLIAÇÃO, REFOR. E REQUAL. DE PRÉDIOS E OBRAS DE INTERESSE PUBLICO.

Destaca o valor de **R\$ 50.000,00 (cinquenta mil reais)** para construção de uma praça Publica na comunidade de Novo Iguape, no distrito de Iguape, Neste Município.

JUSTIFICATIVA

A construção da devida praça, é uma reivindicação da comunidade que solicita e clama pelo espaço publico para atender a comunidade em diversos tipos de interesse, como a pratica de caminhada, um local para se reunir com amigos, vizinhos e outros moradores de localidades que possa a vim frequentar o espaço solicitado, dessa forma, alavancando o comercio da região.

A presente proposta de emenda orçamentaria esta de acordo com os termos do art. 145, § 9º da Lei Orgânica do Município.

DEPARTAMENTO LEGISLATIVO DA CÂMARA MUNICIPAL DE AQUIRAZ, EM 08 DE OUTUBRO DE 2021.

Ver. João Paulo - PP
1º Secretário da Câmara de Aquiraz

Câmara Municipal de Aquiraz
Departamento Legislativo

08 / 10 / 2021

Rootherio Ribeiro
Secretário

PALÁCIO MUNICIPAL 1ª CAPITAL

Av. Santos Dumont, 30 – Centro – Aquiraz – Ceará - CNPJ: 00.133.185/0001-02
CEP: 61.700-000 | Fone: (85) 3361-1071

EMENDA N. 010 /2021, AO PROJETO DE LEI Nº 070/2021

Dispõe sobre a Estimativa da Receita e fixação da despesa do Município de Aquiraz para o exercício financeiro de 2022.

CÓDIGO ORÇAMENTÁRIO: 15.451.0019.1.015 - PAVIMENTAÇÃO E RECUPERAÇÃO DE VIAS PÚBLICAS.

Destaca o valor de **R\$ 324.000,00 (trezentos e vinte e quatro mil reais)** para a pavimentação em pedra tosca nas Ruas Vila Jesus e Mario Pinheiro, no Distrito de Justiniano de Serpa, neste município.

JUSTIFICATIVA

A pavimentação das ruas citadas e anexadas em croqui a este instrumento é de suma importância, devido a quantidade de famílias que moram nestes trechos, que sofrem com nas diversas estações do ano, no verão com a poeira, gerando bastante poeira e fazendo com que fiquem doentes e atingindo pessoas idosas alérgicas a tais elementos, já no inverno o transtorno é ainda maior ruas alagadas, com difícil acesso, trazendo com isso doenças como a dengue (que se prolifera, devido a água parada, acumulada nas ruas)

A presente proposta de emenda orçamentaria esta de acordo com os termos do art. 145, § 9º da Lei Orgânica do Município.

DEPARTAMENTO LEGISLATIVO DA CÂMARA MUNICIPAL DE AQUIRAZ, EM 08 DE OUTUBRO DE 2021.

Ver. Carlos Cesar – PC do B
1º Vice Presidente da Câmara de Aquiraz

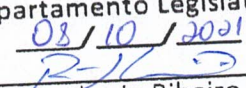
Câmara Municipal de Aquiraz
Departamento Legislativo
08/10/2021

Rotherio Ribeiro
Secretário

EMENDA N. 011 /2021, AO PROJETO DE LEI Nº 070/2021

Dispõe sobre a Estimativa da Receita e fixação da despesa do Município de Aquiraz para o exercício financeiro de 2022.

CÓDIGO ORÇAMENTÁRIO: 15.451.0019.1.015 - PAVIMENTAÇÃO E RECUPERAÇÃO DE VIAS PÚBLICAS.

Destaca o valor de R\$ 324.000,00 (trezentos e vinte e quatro mil reais) para a pavimentação em pedra tosca nas ruas do Tubarão, da Agulha, Rua do Pargo, Continuação da Rua do Bagre e duas ruas sem denominação oficial, na Chácara da Prainha, na Sede, neste município.

JUSTIFICATIVA

A pavimentação das ruas citadas e anexadas em croqui a este instrumento é de suma importância, devido a quantidade de famílias que moram nestes trechos, que sofrem com nas diversas estações do ano, no verão com a poeira, gerando bastante poeira e fazendo com que fiquem doentes e atingindo pessoas idosas alérgicas a tais elementos, já no inverno o transtorno é ainda maior ruas alagadas, com difícil acesso, trazendo com isso doenças como a dengue (que se prolifera, devido a água parada, acumulada nas ruas)

A presente proposta de emenda orçamentaria esta de acordo com os termos do art. 145, § 9º da Lei Orgânica do Município.

DEPARTAMENTO LEGISLATIVO DA CÂMARA MUNICIPAL DE AQUIRAZ, EM 08 DE OUTUBRO DE 2021.

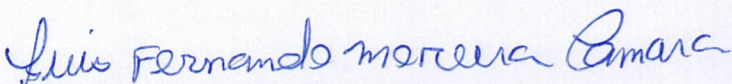
Ver. Fernando Câmara – PC do B
2º Vice Presidente da Câmara de Aquiraz

Câmara Municipal de Aquiraz
Departamento Legislativo
08 / 10 / 2021

Róthério Kibeiro
Servidor

EMENDA N. 012/2021, AO PROJETO DE LEI Nº 070/2021

Dispõe sobre a Estimativa da Receita e fixação da despesa do Município de Aquiraz para o exercício financeiro de 2022.

CÓDIGO ORÇAMENTÁRIO: 15.122.0020.1.011 – CONSTRUÇÃO, AMPLIAÇÃO, REFOR. E REQUAL. DE PRÉDIOS E OBRAS DE INTERESSE PÚBLICO.

DESTACA o Valor de **R\$ 44.000,00** (Quarenta e Quatro Mil Reais) para a CONSTRUÇÃO DE UMA ROTATÓRIA próximo ao antigo mercadinho do Neim, no Araçás do Manduca, Patacas/Aquiraz.

JUSTIFICATIVA

A rua referenciada possui uma intensa movimentação de carros e pedestres, desta forma, a presente proposta de Emenda Orçamentária, justifica-se por evitar o encontro de fluxos que se cruzariam, dispensando também a instalação de semáforos, como, por atender a demanda dos moradores.

A presente proposta de Emenda Orçamentária está de acordo com os termos do **Art. 145, § 9º da Lei Orgânica do Município.**

Plenário da Câmara Municipal de Aquiraz, em 07 de Outubro de 2021.

Francisco Evandro de Freitas Cavalcante
"Vandinho"
Vereador – PDT

Câmara Municipal de Aquiraz
Departamento Legislativo
08/10/2021
R. Ribeiro
Servidor

EMENDA N. 013 /2021, AO PROJETO DE LEI Nº 070/2021

Dispõe sobre a Estimativa da Receita e fixação da despesa do Município de Aquiraz para o exercício financeiro de 2022.

CÓDIGO ORÇAMENTÁRIO: 15.122.0020.1.011 – CONSTRUÇÃO, AMPLIAÇÃO, REFOR. E REQUAL. DE PRÉDIOS E OBRAS DE INTERESSE PÚBLICO.

DESTACA o Valor de **R\$ 44.000,00** (Quarenta e Quatro Mil Reais) para a CONSTRUÇÃO DE UMA ROTATÓRIA, próximo ao Chico Teté em Patacas/Aquiraz.

JUSTIFICATIVA

A rua referenciada possui uma intensa movimentação de carros e pedestres, desta forma, a presente proposta de Emenda Orçamentária, justifica-se por evitar o encontro de fluxos que se cruzariam, dispensando também a instalação de semáforos, como, por atender a demanda dos moradores.

A presente proposta de Emenda Orçamentária está de acordo com os termos do **Art. 145, § 9º da Lei Orgânica do Município.**

Plenário da Câmara Municipal de Aquiraz, em 07 de Outubro de 2021.

Francisco Evandro de Freitas Cavalcante
"Vandinho"
Vereador – PDT

Câmara Municipal de Aquiraz
Departamento Legislativo
03/10/2021
R. Ribeiro
Rothério Ribeiro
Servidor



EMENDA nº 014 / Ao Projeto de Lei nº 070/2021

“ESTIMA a Receita e Fixa a Despesa do Município de Aquiraz para o Exercício Financeiro de 2022 (LOA)”.

Autoria: Vereador Francisco Evandro (Vandinho)

ÓRGÃO: Secretaria Municipal de Infraestrutura

PROGRAMA: 15.451.0019.1.015- PAVIMENTAÇÃO E RECUPERAÇÃO DE VIAS PUBLICAS

DESTACA o Valor de R\$116.000,00 (Cento e Dezesesseis Mil Reais) para a CONSTRUÇÃO DE UMA PAVIMENTAÇÃO ASFALTICA na Rua Pingo De Ouro em Patacas/Aquiraz.

JUSTIFICATIVA

Justifica-se pela melhoria do acesso dos moradores, garantindo bem-estar e gerando facilidade na locomoção.

A presente proposta de Emenda Orçamentária está de acordo com os termos do **Art. 145, § 9º da Lei Orgânica do Município.**

Plenário da Câmara Municipal de Aquiraz, em 07 de Outubro de 2021.

**Francisco Evandro de Freitas Cavalcante
“Vandinho”
Vereador – PDT**

**Câmara Municipal de Aquiraz
Departamento Legislativo
08 / 10 / 2021
Rocherio Ribeiro
Secretário**

PALÁCIO MUNICIPAL 1ª CAPITAL

Av. Santos Dumont, 30 – Centro – Aquiraz – Ceará - CNPJ: 00.133.185/0001-02
CEP: 61.700-000 | Fone: (85) 3361-1071

EMENDA nº ⁰¹⁵ / Ao Projeto de Lei nº 070/2021

“ESTIMA a Receita e Fixa a Despesa do Município de Aquiraz para o Exercício Financeiro de 2022 (LOA)”.

Autoria: Vereador Francisco Evandro (Vandinho)

ÓRGÃO: 11- Secretaria Municipal de Infraestrutura

PROGRAMA: 17.544.0019.1.020- Perfuração de Poços Tubulares e Construção de Chafarizes.

DESTACA o Valor de R\$ 30.000,00 (Trinta Mil Reais) para **PERFURAÇÃO DE POÇO TUBULAR COM PROFUNDIDADE DE 80 METROS DE 6” DE DIAMETRO, E CONSTRUÇÃO DE CHAFARIZ E BICA PÚBLICA COM 5 TORNEIRAS,** na localidade do Araçazinho do Biel, próximo a Igreja Católica “Mãe Rainha”.

JUSTIFICATIVA

A presente proposta de Emenda Orçamentária em benefício dos moradores da Localidade do Araçazinho do Biel justifica-se por atender a um pedido da comunidade, além de trazer benefícios para a mesma, tendo em vista a falta constante de água na localidade.

A presente proposta de Emenda Orçamentária está de acordo com os termos do Art. 145, § 9º da Lei Orgânica do Município.

Plenário da Câmara Municipal de Aquiraz, em 07 de Outubro de 2021.

Francisco Evandro de Freitas Cavalcante
“Vandinho”
Vereador – PDT

Câmara Municipal de Aquiraz
Departamento Legislativo
08 / 10 / 2021
Rothério Ribeiro
Secretário

EMENDA nº *016* / Ao Projeto de Lei nº 070/2021

“ESTIMA a Receita e Fixa a Despesa do Município de Aquiraz para o Exercício Financeiro de 2022 (LOA)”.

Autoria: Vereador Francisco Evandro (Vandinho)

ÓRGÃO: Secretaria Municipal de Infraestrutura

CÓDIGO ORÇAMENTÁRIO: 15.122.0020.1.011 – CONSTRUÇÃO, AMPLIAÇÃO, REFOR. E REQUAL. DE PRÉDIOS E OBRAS DE INTERESSE PÚBLICO.

DESTACA o Valor de **R\$ 30.000,00** (Trinta Mil Reais) para a CONSTRUÇÃO DE UMA PRAÇA próximo a Igreja Católica Da Lagoa de Cima, em Patacas/Aquiraz.

JUSTIFICATIVA

Justifica-se por propiciar a convivência e/ou recreação dos moradores da região, tendo em vista que é um local bastante utilizado pelos mesmos.

A presente proposta de Emenda Orçamentária está de acordo com os termos do **Art. 145, § 9º da Lei Orgânica do Município.**

Plenário da Câmara Municipal de Aquiraz, em 07 de Outubro de 2021.

Francisco Evandro de Freitas Cavalcante
“Vandinho”
Vereador – PDT

Câmara Municipal de Aquiraz
Departamento Legislativo
08/10/2021
Rothério Ribeiro
SERVIDOR



EMENDA nº 017 / Ao Projeto de Lei nº 070/2021

“ESTIMA a Receita e Fixa a Despesa do Município de Aquiraz para o Exercício Financeiro de 2022 (LOA)”.

Autoria: Vereador Francisco Evandro (Vandinho)

ÓRGÃO: Secretaria Municipal de Infraestrutura

PROGRAMA: 15.451.0019.1.015 - PAVIMENTAÇÃO E RECUPERAÇÃO DE VIAS PUBLICAS

DESTACA o Valor de **R\$30.000,00** (Trinta Mil Reais) para a CONSTRUÇÃO DE UMA PAVIMENTAÇÃO EM PEDRA TOSCA na Rua Luiz Do Quim, próximo a padaria do Raimundo em Patacas, Aquiraz.

JUSTIFICATIVA

A presente proposta de Emenda Orçamentária justifica-se pela acessibilidade e facilidade no acesso, além de beneficiar os moradores daquela região. A presente proposta de Emenda Orçamentária está de acordo com os termos do

Art. 145, § 9º da Lei Orgânica do Município.

Plenário da Câmara Municipal de Aquiraz, em 07 de Outubro de 2021.

**Francisco Evandro de Freitas Cavalcante
“Vandinho”
Vereador – PDT**

*Câmara Municipal de Aquiraz
Departamento Legislativo
03/10/2021
Rothério Ribeiro
Servidor*

PALÁCIO MUNICIPAL 1ª CAPITAL

Av. Santos Dumont, 30 – Centro – Aquiraz – Ceará - CNPJ: 00.133.185/0001-02
CEP: 61.700-000 | Fone: (85) 3361-1071



EMENDA nº 018 / Ao Projeto de Lei nº 070/2021

“ESTIMA a Receita e Fixa a Despesa do Município de Aquiraz para o Exercício Financeiro de 2022 (LOA)”.

Autoria: Vereador Francisco Evandro (Vandinho)

ÓRGÃO: Secretaria Municipal de Infraestrutura

PROGRAMA: 10.301.007.1.050- Implantação de Academias de Saúde

DESTACA o Valor de **R\$10.000,00 (Dez mil Reais)** para INSTALAÇÃO DE UMA ACADEMIA POPULAR no Araçás da Mônica, próximo ao Setor Nossa Senhora das Graças, em Patacas, Aquiraz.

JUSTIFICATIVA

Justifica-se pela importância da prática de atividades físicas, além de atender a demanda da comunidade.

A presente proposta de Emenda Orçamentária está de acordo com os termos do **Art. 145, § 9º da Lei Orgânica do Município.**

Plenário da Câmara Municipal de Aquiraz, em 07 de Outubro de 2021.

Francisco Evandro de Freitas Cavalcante
“Vandinho”
Vereador – PDT

Câmara Municipal de Aquiraz
Departamento Legislativo
08 / 10 / 2021

Rotherio Ribeiro
Servidor

PALÁCIO MUNICIPAL 1ª CAPITAL

Av. Santos Dumont, 30 – Centro – Aquiraz – Ceará - CNPJ: 00.133.185/0001-02
CEP: 61.700-000 | Fone: (85) 3361-1071



EMENDA nº 019 / Ao Projeto de Lei nº 070/2021

“ESTIMA a Receita e Fixa a Despesa do Município de Aquiraz para o Exercício Financeiro de 2022 (LOA)”.

Autoria: Vereador Francisco Evandro (Vandinho)

ÓRGÃO: Secretaria Municipal de Infraestrutura

PROGRAMA: 10.301.007.1.050- Implantação de Academias de Saúde

DESTACA o Valor de **R\$10.000,00 (Dez mil Reais)** para INSTALAÇÃO DE UMA ACADEMIA POPULAR no Buriti Alto próximo a casa da Francisca, em Patacas/Aquiraz.

JUSTIFICATIVA

Justifica-se pela importância da prática de atividades físicas, além de atender a demanda da comunidade.

A presente proposta de Emenda Orçamentária está de acordo com os termos do **Art. 145, § 9º da Lei Orgânica do Município.**

Plenário da Câmara Municipal de Aquiraz, em 07 de Outubro de 2021.

Francisco Evandro de Freitas Cavalcante
“Vandinho”
Vereador – PDT

Câmara Municipal de Aquiraz
Departamento Legislativo
08 / 10 / 2021

Roderio Ribeiro
Servidor

PALÁCIO MUNICIPAL 1ª CAPITAL

Av. Santos Dumont, 30 – Centro – Aquiraz – Ceará - CNPJ: 00.133.185/0001-02
CEP: 61.700-000 | Fone: (85) 3361-1071



EMENDA nº 020 / Ao Projeto de Lei nº 070/2021

“ESTIMA a Receita e Fixa a Despesa do Município de Aquiraz para o Exercício Financeiro de 2022 (LOA)”.

Autoria: Vereador Francisco Evandro (Vandinho)

ÓRGÃO: Secretaria Municipal de Infraestrutura

PROGRAMA: 10.301.007.1.050- Implantação de Academias de Saúde

DESTACA o Valor de R\$10.000,00 (Dez mil Reais) para INSTALAÇÃO DE UMA ACADEMIA POPULAR no Sítio Extrema, CE040, em Patacas/Aquiraz.

JUSTIFICATIVA

Justifica-se pela importância da prática de atividades físicas, além de atender a demanda da comunidade.

A presente proposta de Emenda Orçamentária está de acordo com os termos do **Art. 145, § 9º da Lei Orgânica do Município.**

Plenário da Câmara Municipal de Aquiraz, em 07 de Outubro de 2021.

**Francisco Evandro de Freitas Cavalcante
“Vandinho”
Vereador – PDT**

**Câmara Municipal de Aquiraz
Departamento Legislativo**

08 / 10 / 2021

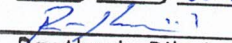
**Rotherio Ribeiro
Servidor**

PALÁCIO MUNICIPAL 1ª CAPITAL

Av. Santos Dumont, 30 – Centro – Aquiraz – Ceará - CNPJ: 00.133.185/0001-02
CEP: 61.700-000 | Fone: (85) 3361-1071



PODER LEGISLATIVO
CÂMARA MUNICIPAL DE
AQUIRAZ

GABINETE DO VEREADOR
(Marnei Freitas)

EMENDA nº *021* / Ao Projeto de Lei nº 070/2021

“Dispõe sobre a Estimativa da Receita e Fixação da Despesa do Município de Aquiraz, para o Exercício Financeiro de 2022 (LOA)”.

Autoria: Vereador Marnei Freitas

ÓRGÃO: 15 – Secretaria de Saúde

UNIDADE ORÇAMENTÁRIA: 1501 – Fundo Municipal de Saúde

PROGRAMA: 10 122 0002 2.080 – Ações de Cooperação Técnica e Financeira com Entidades Públicas e do Terceiro Setor.

DESTACA o Valor de R\$ 114.000,00 (Cento e Catorze Mil Reais) para CELEBRAÇÃO DE TERMO DE FOMENTO QUE VISE O APOIO AO INSTITUTO NOVA VIDA - na Rua **Lagoa do Mato no Distrito de Camará.**

JUSTIFICATIVA

O **INSTITUTO NOVA VIDA** atende mais de 51 pessoas, com experiência de 20 anos na Reabilitação de dependentes químicos em drogas e álcool, com uma equipe especializada, onde também trabalha com Terapia de Apoio Familiar. Busca desta forma dispensar a todos, acompanhamento psicológico e psiquiátrico, necessita desta forma de apoio do poder público

Plenário da Câmara Municipal de Aquiraz, em 07 de outubro de 2021.

Marnei Cavalcante de Freitas
Vereador – PSB

Câmara Municipal de Aquiraz
Departamento Legislativo
13 / 10 / 2021

Rotherio Ribeiro
Servidor

PALÁCIO MUNICIPAL 1ª CAPITAL

Av. Santos Dumont, 30 – Centro – Aquiraz – Ceará - CNPJ: 00.133.185/0001-02
CEP: 61.700-000 | Fone: (85) 3361-1071



PODER LEGISLATIVO
CÂMARA MUNICIPAL DE
AQUIRAZ

GABINETE DO VEREADOR
(Marnei Freitas)

EMENDA nº 022 / Ao Projeto de Lei nº 070/2021

“Dispõe sobre a Estimativa da Receita e Fixação da Despesa do Município de Aquiraz, para o Exercício Financeiro de 2022 (LOA)”.

Autoria: Vereador Marnei Freitas

ÓRGÃO: 11 – Secretaria Municipal de Infraestrutura

PROGRAMA: 17 544 0019 1.021 – Implantação e Ampliação do Sistema de Abastecimento de Água.

DESTACA o Valor de R\$ 35.000,00 (Trinta e Cinco Mil Reais) para PERFURAÇÃO DE POÇO TUBULAR COM PROFUNDIDADE DE 80 METROS DE 6” DE DIAMETRO, E CONSTRUÇÃO DE CHAFARIZ E BICA PÚBLICA COM 4 TORNEIRAS, na localidade de TAPERA, na Rua Raimundo Lopes de Queiroz, (Próximo a Praça dos Idosos) no Distrito de Tapera.

JUSTIFICATIVA

È premissa para o desenvolvimento de uma vida saudável, o acesso à água com qualidade mínima para uso domestico, motivo pelo qual solicitamos o destaque dos recursos e encaminhamos a presente proposta de Emenda Orçamentária em beneficio dos moradores na Rua Raimundo Lopes de Queiroz, no Distrito de Patacas, com tal necessidade pública, ora pleiteada.

A presente proposta de Emenda Orçamentária está de acordo com os termos do **Art. 145, § 9º da Lei Orgânica do Município.**

Plenário da Câmara Municipal de Aquiraz, em 07 de outubro de 2021.

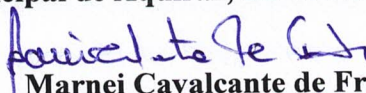
Marnei Cavalcante de Freitas
Vereador – PSB

Câmara Municipal de Aquiraz
Departamento Legislativo
13 / 10 / 2021

Rotherio Ribeiro
Servidor

PALÁCIO MUNICIPAL 1ª CAPITAL

Av. Santos Dumont, 30 – Centro – Aquiraz – Ceará - CNPJ: 00.133.185/0001-02
CEP: 61.700-000 | Fone: (85) 3361-1071



PODER LEGISLATIVO
CÂMARA MUNICIPAL DE
AQUIRAZ

GABINETE DO VEREADOR
(Mauricio Matos)

EMENDA nº 023 / Ao Projeto de Lei nº 070/2021

“Dispõe sobre a Estimativa da Receita e Fixação da Despesa do Município de Aquiraz, para o Exercício Financeiro de 2022 (LOA)”.

Autoria: Vereador **Mauricio Matos**

ÓRGÃO: 09 – Secretaria de Cultura

PROGRAMA: 13 392 0010 2.025 – Promoção e Apoio às Manifestações Culturais, Folclóricas, Artísticas e de Integração Social.

DESTACA o Valor de **R\$ 20.000,00** (Vinte Mil Reais) para apoiar os **Festejos de São Pedro na Praia do Batoque.**

JUSTIFICATIVA

É crescente o numero de participantes aos Festejos de São Pedro, em Batoque, é importante que o Poder Público crie mecanismo para promoção da espiritualidade de seu povo. Afinal, a vida em sociedade geralmente foi e é pautada pela crença em um Ser Divino, que traz a paz entre todos. Segundo os incisos VI o VII e o VIII, do Artigo 5º da nossa Constituição Federal, é direito do Cidadão a liberdade de crença religiosa e, por tal, o Estado deve promover ações para que todos tenham esses direitos assistidos, por conseguinte, a realização dos Festejos de São Pedro, podem e devem ser incentivados, mas, para isso acontecer com mais eficácia e eficiência, vimos ser necessário o apoio financeiro a ser empregado no evento escrito no texto desta Emenda, a fim de que o evento seja realizado na comunidade do Batoque na Cidade de Aquiraz.

A presente proposta de Emenda Orçamentária está de acordo com os termos do **Art. 145, § 9º da Lei Orgânica do Município.**

Sala das Sessões, em 08 de outubro de 2021.

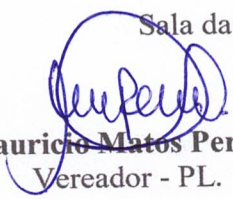
Mauricio Matos Pereira
Vereador - PL.

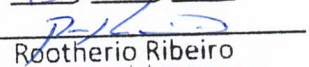
Câmara Municipal de Aquiraz
Departamento Legislativo
13 / 10 / 2021

Rotherio Ribeiro
Servidor

PALÁCIO MUNICIPAL 1ª CAPITAL

Av. Santos Dumont, 30 – Centro – Aquiraz – Ceará - CNPJ: 00.133.185/0001-02
CEP: 61.700-000 | Fone: (85) 3361-1071



PODER LEGISLATIVO
CÂMARA MUNICIPAL DE
AQUIRAZ

GABINETE DO VEREADOR
(Mauricio Matos)

EMENDA nº 024 / Ao Projeto de Lei nº 070/2021

“Dispõe sobre a Estimativa da Receita e Fixação da Despesa do Município de Aquiraz, para o Exercício Financeiro de 2022 (LOA)”.

Autoria: Vereador Mauricio Matos

ÓRGÃO: 09 – Secretaria de Cultura

PROGRAMA: 13 392 0010 2.025 – Promoção e Apoio às Manifestações Culturais, Folclóricas, Artísticas e de Integração Social.

DESTACA o Valor de **R\$ 20.000,00** (Vinte Mil Reais) para apoiar os **Festejos de São Pedro na localidade do Iguape.**

JUSTIFICATIVA

É crescente o numero de participantes aos Festejos de São Pedro, na localidade do Iguape, é importante que o Poder Público crie mecanismo para promoção da espiritualidade de seu povo. Afinal, a vida em sociedade geralmente foi e é pautada pela crença em um Ser Divino, que traz a paz entre todos. Segundo os incisos VI o VII e o VIII, do Artigo 5º da nossa Constituição Federal, é direito do Cidadão a liberdade de crença religiosa e, por tal, o Estado deve promover ações para que todos tenham esses direitos assistidos, por conseguinte, a realização dos Festejos de São Pedro, podem e devem ser incentivados, mas, para isso acontecer com mais eficácia e eficiência, vimos ser necessário o apoio financeiro a ser empregado no evento escrito no texto desta Emenda, a fim de que o evento seja realizado no Iguape, e na Cidade de Aquiraz.

A presente proposta de Emenda Orçamentária está de acordo com os termos do **Art. 145, § 9º da Lei Orgânica do Município.**

Sala das Sessões. em 08 de outubro de 2021.

Mauricio Matos Pereira
Vereador - PL.

Câmara Municipal de Aquiraz
Departamento Legislativo
13 / 10 / 2021

Rotherio Ribeiro
Servidor

PALÁCIO MUNICIPAL 1ª CAPITAL

Av. Santos Dumont, 30 – Centro – Aquiraz – Ceará - CNPJ: 00.133.185/0001-02
CEP: 61.700-000 | Fone: (85) 3361-1071



PODER LEGISLATIVO
CÂMARA MUNICIPAL DE
AQUIRAZ

GABINETE DO VEREADOR
(Mauricio Matos)

EMENDA nº 025 / Ao Projeto de Lei nº 070/2021

“Dispõe sobre a Estimativa da Receita e Fixação da Despesa do Município de Aquiraz, para o Exercício Financeiro de 2022 (LOA)”.

Autoria: Vereador Mauricio Matos

ÓRGÃO: 09 – Secretaria de Cultura

PROGRAMA: 13 392 0010 2.025 – Promoção e Apoio às Manifestações Culturais, Folclóricas, Artísticas e de Integração Social.

DESTACA o Valor de **R\$ 20.000,00** (Vinte Mil Reais) para apoiar os **Festejos de Nossa Senhora dos Navegantes na Prainha.**

JUSTIFICATIVA

É crescente o numero de participantes aos Festejos de Nossa Senhora dos Navegante, em Prainha, é importante que o Poder Público crie mecanismo para promoção da espiritualidade de seu povo. Afinal, a vida em sociedade geralmente foi e é pautada pela crença em um Ser Divino, que traz a paz entre todos. Segundo os incisos VI o VII e o VIII, do Artigo 5º da nossa Constituição Federal, é direito do Cidadão a liberdade de crença religiosa e, por tal, o Estado deve promover ações para que todos tenham esses direitos assistidos, por conseguinte, a realização dos Festejos de Nossa Senhora dos Navegante, podem e devem ser incentivados, mas, para isso acontecer com mais eficácia e eficiência, vimos ser necessário o apoio financeiro a ser empregado no evento escrito no texto desta Emenda, a fim de que o evento seja realizado na comunidade da Prainha na Cidade de Aquiraz.

A presente proposta de Emenda Orçamentária está de acordo com os termos do **Art. 145, § 9º da Lei Orgânica do Município.**

Sala das Sessões, em 08 de outubro de 2021.

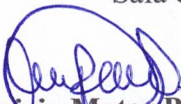
Mauricio Matos Pereira
Vereador - PL.

Câmara Municipal de Aquiraz
Departamento Legislativo
13 / 10 / 2021

Routhero Ribeiro
Servidor

PALÁCIO MUNICIPAL 1ª CAPITAL

Av. Santos Dumont, 30 – Centro – Aquiraz – Ceará – CNPJ: 00.133.185/0001-02
CEP: 61.700-000 | Fone: (85) 3361-1071



PODER LEGISLATIVO
CÂMARA MUNICIPAL DE
AQUIRAZ

GABINETE DO VEREADOR
(Mauricio Matos)

EMENDA nº 026 / Ao Projeto de Lei nº 070/2021

“Dispõe sobre a Estimativa da Receita e Fixação da Despesa do Município de Aquiraz, para o Exercício Financeiro de 2022 (LOA)”.

Autoria: Vereador **Mauricio Matos**

ÓRGÃO: 09 – Secretaria de Cultura

PROGRAMA: 13 392 0010 2.025 – Promoção e Apoio às Manifestações Culturais, Folclóricas, Artísticas e de Integração Social.

DESTACA o Valor de **R\$ 20.000,00** (Vinte Mil Reais) para apoiar os **Festejos de São Sebastião Co-Padroeiro da Cidade de Aquiraz.**

JUSTIFICATIVA

É crescente o numero de participantes aos Festejos de São Sebastião, Co-Padroeiro da Cidade de Aquiraz, evento religioso, realizado no mês de janeiro pela Igreja Matriz de São José de Ribamar, é importante que o Poder Público crie mecanismo para promoção da espiritualidade de seu povo. Afinal, a vida em sociedade geralmente foi e é pautada pela crença em um Ser Divino, que traz a paz entre todos. Segundo os incisos VI o VII e o VIII, do Artigo 5º da nossa Constituição Federal, é direito do Cidadão a liberdade de crença religiosa e, por tal, o Estado deve promover ações para que todos tenham esses direitos assistidos, por conseguinte, a realização dos Festejos de São Sebastião, podem e devem ser incentivados, mas, para isso acontecer com mais eficácia e eficiência, vimos ser necessário o apoio financeiro a ser empregado no evento escrito no texto desta Emenda, a fim de que o evento seja realizado na Cidade de Aquiraz.

A presente proposta de Emenda Orçamentária está de acordo com os termos do **Art. 145, § 9º da Lei Orgânica do Município.**

Sala das Sessões, em 08 de outubro de 2021.

Mauricio Matos Pereira
Vereador - PL.

Câmara Municipal de Aquiraz
Departamento Legislativo
13 / 10 / 2021

Rooterio Ribeiro
Servidor

PALÁCIO MUNICIPAL 1ª CAPITAL

Av. Santos Dumont, 30 – Centro – Aquiraz – Ceará - CNPJ: 00.133.185/0001-02
CEP: 61.700-000 | Fone: (85) 3361-1071



PODER LEGISLATIVO
CÂMARA MUNICIPAL DE
AQUIRAZ

GABINETE DO VEREADOR
(Mauricio Matos)

EMENDA nº 027 / Ao Projeto de Lei nº 070/2021

“Dispõe sobre a Estimativa da Receita e Fixação da Despesa do Município de Aquiraz, para o Exercício Financeiro de 2022 (LOA)”.

Autoria: Vereador Mauricio Matos

ÓRGÃO: 09 – Secretaria de Cultura

PROGRAMA: 13 392 0010 2.025 – Promoção e Apoio às Manifestações Culturais, Folclóricas, Artísticas e de Integração Social.

DESTACA o Valor de **R\$ 20.000,00** (Vinte Mil Reais) para apoiar os **Festejos de São Francisco no Distrito de Tapera.**

JUSTIFICATIVA

É crescente o numero de participantes aos Festejos de São Francisco, em Tapera, é importante que o Poder Público crie mecanismo para promoção da espiritualidade de seu povo. Afinal, a vida em sociedade geralmente foi e é pautada pela crença em um Ser Divino, que traz a paz entre todos. Segundo os incisos VI o VII e o VIII, do Artigo 5º da nossa Constituição Federal, é direito do Cidadão a liberdade de crença religiosa e, por tal, o Estado deve promover ações para que todos tenham esses direitos assistidos, por conseguinte, a realização dos Festejos de São Francisco no mês de outubro, podem e devem ser incentivados, mas, para isso acontecer com mais eficácia e eficiência, vimos ser necessário o apoio financeiro a ser empregado no evento escrito no texto desta Emenda, a fim de que o evento seja realizado na comunidade da Tapera da Cidade de Aquiraz.

A presente proposta de Emenda Orçamentária está de acordo com os termos do **Art. 145, § 9º da Lei Orgânica do Município.**

Sala das Sessões, em 08 de outubro de 2021.

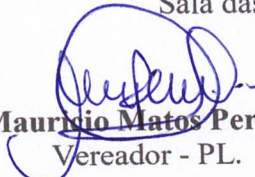
Mauricio Matos Pereira
Vereador - PL.

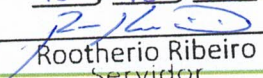
Câmara Municipal de Aquiraz
Departamento Legislativo
13 / 10 / 2021

Rotherio Ribeiro
Servidor

PALÁCIO MUNICIPAL 1ª CAPITAL

Av. Santos Dumont, 30 – Centro – Aquiraz – Ceará – CNPJ: 00.133.185/0001-02
CEP: 61.700-000 | Fone: (85) 3361-1071



PODER LEGISLATIVO
CÂMARA MUNICIPAL DE
AQUIRAZ

GABINETE DO VEREADOR
(Mauricio Matos)

EMENDA Nº 028 / Ao Projeto de Lei nº 070/2021

“Dispõe sobre a Estimativa da Receita e Fixação da Despesa do Município de Aquiraz, para o Exercício Financeiro de 2022 (LOA)”.

Autoria: Vereador Mauricio Matos

ÓRGÃO: 09 – Secretaria de Cultura

PROGRAMA: 13 392 0010 2.025 – Promoção e Apoio às Manifestações Culturais, Folclóricas, Artísticas e de Integração Social.

DESTACA o Valor de R\$ 20.000,00 (Vinte Mil Reais) para apoiar a Manifestação Cultural e de Integração Social da Paixão de Cristo na localidade do Iguape.

JUSTIFICATIVA

A Encenação da Paixão de Cristo, em nossa comunidade já acontece a mais de Dez anos, com uma Programação religiosa e teatral que movimentar nosso Distrito, a encenação é realizada por jovens da própria comunidade que retratam as 15 estações, desde quando Jesus é condenado á morte frente á Pôncio Pilatos até o momento da sua ressurreição.

A representação teatral para continuação da cultura é importante porque traz as raízes de uma prática de séculos, também reafirma uma crença. **“Ela serve para unir as pessoas como cultura de Integração Social”**. Neste aspecto podem surgir reflexões e transformar a sociedade para melhor. vimos ser necessário o apoio financeiro a ser empregado no evento escrito no texto desta Emenda, a fim de que o evento seja realizado na comunidade do Iguape da Cidade de Aquiraz.

A presente proposta de Emenda Orçamentária está de acordo com os termos do **Art. 145, § 9º da Lei Orgânica do Município.**

Sala das Sessões, em 08 de outubro de 2021.

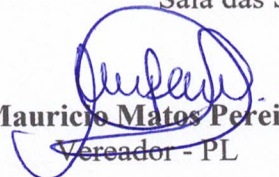
Mauricio Matos Pereira
Vereador - PL

Câmara Municipal de Aquiraz
Departamento Legislativo
13/10/2021

Rotherio Ribeiro
Servidor

PALÁCIO MUNICIPAL 1ª CAPITAL

Av. Santos Dumont, 30 – Centro – Aquiraz – Ceará - CNPJ: 00.133.185/0001-02
CEP: 61.700-000 | Fone: (85) 3361-1071



PODER LEGISLATIVO
CÂMARA MUNICIPAL DE
AQUIRAZ

GABINETE DO VEREADOR
(Mauricio Matos)

EMENDA nº *029* / Ao Projeto de Lei nº 070/2021

“Dispõe sobre a Estimativa da Receita e Fixação da Despesa do Município de Aquiraz, para o Exercício Financeiro de 2022 (LOA)”.

Autoria: Vereador Mauricio Matos

NO ÓRGÃO: 09 – Secretaria de Cultura

PROGRAMA: 13 392 0010 2.023 – Apoiar Projetos Modalidades de Arte e Cultura de Aquiraz.

DESTACA o Valor de R\$ 120.000,00 (Cento e Vinte Mil Reais) para CELEBRAÇÃO DE TERMO DE FOMENTO QUE VISE O APOIO AO INSTITUTO SONS DA VILA - na Rua Raimundo Lopes de Queiroz, 341-B no Distrito de Tapera.

JUSTIFICATIVA

O INSTITUTO SONS DA VILA atende mais de 200 crianças, com experiência de 14 anos na área cultura, na formação musical com aulas de Violão, Percussão, Flautas e musicalização, onde também desenvolve um trabalho com as famílias das crianças atendidas na instituição, necessitando desta forma de apoio do poder público

A presente proposta de Emenda Orçamentária está de acordo com os termos do **Art. 145, § 9º da Lei Orgânica do Município.**

Sala das Sessões, em 08 de outubro de 2021.

Maurício Matos Pereira
Vereador – PL

Câmara Municipal de Aquiraz
Departamento Legislativo
13 / 10 / 2021

Roothério Ribeiro
Servidor

PALÁCIO MUNICIPAL 1ª CAPITAL

Av. Santos Dumont, 30 – Centro – Aquiraz – Ceará - CNPJ: 00.133.185/0001-02
CEP: 61.700-000 | Fone: (85) 3361-1071



PODER LEGISLATIVO
CÂMARA MUNICIPAL DE
AQUIRAZ

GABINETE DO VEREADOR
(Airton Assunção)

EMENDA n° 030 / Ao Projeto de Lei n° 070/2021

“Dispõe sobre a Estimativa da Receita e Fixação da Despesa do Município de Aquiraz, para o Exercício Financeiro de 2022 (LOA)”.

Autoria: Vereador Airton Assunção

ÓRGÃO: 13 – Secretaria de Educação

UNIDADE ORÇAMENTÁRIA: 1301 – Fundo Municipal de Educação

PROGRAMA: 12 112 0002 2.053 – Ações de Cooperação Técnica e Financeira com Entidades Públicas e do Terceiro Setor.

DESTACA o Valor de **R\$ 44.000,00** (Quarenta e Quatro Mil Reais) para **CELEBRAÇÃO DE TERMO DE FOMENTO QUE VISE O APOIO A APREMACÊ** - Associação de Preservação do Meio Ambiente, Patrimônio Histórico, Educacional e Difusão da Cultura de Aquiraz – Rua da Biquara, 29 – Praia do Presidio, no Distrito de Jacaúna.

JUSTIFICATIVA

A APREMACÊ com experiência de 07(sete) anos na educação ambiental vem propor com essa emenda, ministrar palestras, e desenvolver projetos e ações socioambiental, voltado a crianças e adolescente de baixa renda das nossas comunidades.

A presente proposta de Emenda Orçamentária está de acordo com os termos do **Art. 145, § 9º da Lei Orgânica do Município.**

Plenário da Câmara Municipal de Aquiraz, em 11 de outubro de 2021.

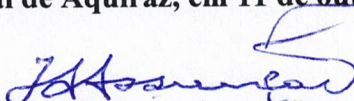
José Airton Assunção
Vereador – PL

Câmara Municipal de Aquiraz
Departamento Legislativo
13 / 10 / 2021

Rooterio Ribeiro
Servidor

PALÁCIO MUNICIPAL 1ª CAPITAL

Av. Santos Dumont, 30 – Centro – Aquiraz – Ceará - CNPJ: 00.133.185/0001-02
CEP: 61.700-000 | Fone: (85) 3361-1071



PODER LEGISLATIVO
CÂMARA MUNICIPAL DE
AQUIRAZ

GABINETE DO VEREADOR
(Airton Assunção)

EMENDA nº *031* / Ao Projeto de Lei nº 070/2021

“Dispõe sobre a Estimativa da Receita e Fixação da Despesa do Município de Aquiraz, para o Exercício Financeiro de 2022 (LOA)”.

Autoria: Vereador Airton Assunção

ÓRGÃO: 11 – Secretaria de Infraestrutura

PROGRAMA: 17 544 0019 1.021 – Implantação e Ampliação do Sistema de Abastecimento de Água.

DESTACA o Valor de **R\$ 35.000,00** (Trinta e Cinco Mil Reais) para **PERFURAÇÃO DE POÇO TUBULAR COM PROFUNDIDADE DE 80 METROS DE 6” DE DIAMETRO, E CONSTRUÇÃO DE CHAFARIZ E BICA PÚBLICA COM 4 TORNEIRAS**, na localidade de **VILA ESPERANÇA** (Próximo ao Mané Cupira) no Distrito de Justiniano de Serpa.

JUSTIFICATIVA

È premissa para o desenvolvimento de uma vida saudável, o acesso à água com qualidade mínima para uso domestico, motivo pelo qual solicitamos o destaque dos recursos e encaminhamos a presente proposta de Emenda Orçamentária em beneficio dos moradores da localidade de **Vila Esperança** no Distrito de Justiniano de Serpa, com tal necessidade pública, ora pleiteada.

A presente proposta de Emenda Orçamentária está de acordo com os termos do **Art. 145, § 9º da Lei Orgânica do Município**.

Plenário da Câmara Municipal de Aquiraz, em 11 de outubro de 2021.

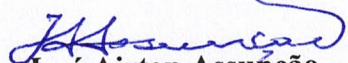
José Airton Assunção
Vereador – PL

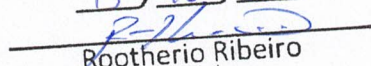
Câmara Municipal de Aquiraz
Departamento Legislativo
13 / 10 / 2021

Rooterio Ribeiro
Servidor

PALÁCIO MUNICIPAL 1ª CAPITAL

Av. Santos Dumont, 30 – Centro – Aquiraz – Ceará - CNPJ: 00.133.185/0001-02
CEP: 61.700-000 | Fone: (85) 3361-1071



PODER LEGISLATIVO
CÂMARA MUNICIPAL DE
AQUIRAZ

GABINETE DO VEREADOR
(Airton Assunção)

EMENDA n° 032 / Ao Projeto de Lei n° 070/2021

“Dispõe sobre a Estimativa da Receita e Fixação da Despesa do Município de Aquiraz, para o Exercício Financeiro de 2022 (LOA)”.

Autoria: Vereador Airton Assunção

ÓRGÃO: 11 – Secretaria de Infraestrutura

PROGRAMA: 17 544 0019 1.021 – Implantação e Ampliação do Sistema de Abastecimento de Água.

DESTACA o Valor de **R\$ 35.000,00** (Trinta e Cinco Mil Reais) para **PERFURAÇÃO DE POÇO TUBULAR COM PROFUNDIDADE DE 80 METROS DE 6” DE DIAMETRO, E CONSTRUÇÃO DE CHAFARIZ E BICA PÚBLICA COM 4 TORNEIRAS**, na localidade de **SITIO GUARDA** (na Rua do Canelinha) no Distrito de Justiniano de Serpa.

JUSTIFICATIVA

È premissa para o desenvolvimento de uma vida saudável, o acesso à água com qualidade mínima para uso domestico, motivo pelo qual solicitamos o destaque dos recursos e encaminhamos a presente proposta de Emenda Orçamentária em beneficio dos moradores da localidade de **Sítio Guarda** no Distrito de Justiniano de Serpa, com tal necessidade pública, ora pleiteada.

A presente proposta de Emenda Orçamentária está de acordo com os termos do **Art. 145, § 9º da Lei Orgânica do Município**.

Plenário da Câmara Municipal de Aquiraz, em 11 de outubro de 2021.

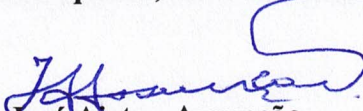
José Airton Assunção
Vereador – PL

Câmara Municipal de Aquiraz
Departamento Legislativo

13 / 10 / 2021

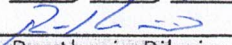
Rotherio Ribeiro
Servidor

PALÁCIO MUNICIPAL 1ª CAPITAL

Av. Santos Dumont, 30 – Centro – Aquiraz – Ceará - CNPJ: 00.133.185/0001-02
CEP: 61.700-000 | Fone: (85) 3361-1071



PODER LEGISLATIVO
CÂMARA MUNICIPAL DE
AQUIRAZ

GABINETE DO VEREADOR
(Airton Assunção)

EMENDA nº 033 / Ao Projeto de Lei nº 070/2021

“Dispõe sobre a Estimativa da Receita e Fixação da Despesa do Município de Aquiraz, para o Exercício Financeiro de 2022 (LOA)”.

Autoria: Vereador Airton Assunção

ÓRGÃO: 11 – Secretaria de Infraestrutura

PROGRAMA: 17 544 0019 1.021 – Implantação e Ampliação do Sistema de Abastecimento de Água.

DESTACA o Valor de **RS 35.000,00** (Trinta e Cinco Mil Reais) para **PERFURAÇÃO DE POÇO TUBULAR COM PROFUNDIDADE DE 80 METROS DE 6” DE DIAMETRO, E CONSTRUÇÃO DE CHAFARIZ E BICA PÚBLICA COM 4 TORNEIRAS**, na localidade de **AROEIRAS** (na Rua do Fontenele) no Distrito de Justiniano de Serpa.

JUSTIFICATIVA

È premissa para o desenvolvimento de uma vida saudável, o acesso à água com qualidade mínima para uso domestico, motivo pelo qual solicitamos o destaque dos recursos e encaminhamos a presente proposta de Emenda Orçamentária em beneficio dos moradores da localidade de **Aroeiras** no Distrito de Justiniano de Serpa, com tal necessidade pública, ora pleiteada.

A presente proposta de Emenda Orçamentária está de acordo com os termos do **Art. 145, § 9º da Lei Orgânica do Município**.

Plenário da Câmara Municipal de Aquiraz, em 11 de outubro de 2021.

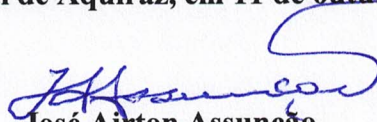
José Airton Assunção
Vereador – PL

Câmara Municipal de Aquiraz
Departamento Legislativo

13 / 10 / 2021

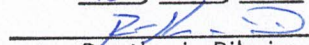
Rotherio Ribeiro
Servidor

PALÁCIO MUNICIPAL 1ª CAPITAL



PODER LEGISLATIVO
CÂMARA MUNICIPAL DE
AQUIRAZ

GABINETE DO VEREADOR
(Airton Assunção)

EMENDA nº 034 / Ao Projeto de Lei nº 070/2021

“Dispõe sobre a Estimativa da Receita e Fixação da Despesa do Município de Aquiraz, para o Exercício Financeiro de 2022 (LOA)”.

Autoria: Vereador Airton Assunção

ÓRGÃO: 11 – Secretaria de Infraestrutura

PROGRAMA: 17 544 0019 1.021 – Implantação e Ampliação do Sistema de Abastecimento de Água.

DESTACA o Valor de **R\$ 35.000,00** (Trinta e Cinco Mil Reais) para **PERFURAÇÃO DE POÇO TUBULAR COM PROFUNDIDADE DE 80 METROS DE 6” DE DIAMETRO, E CONSTRUÇÃO DE CHAFARIZ E BICA PÚBLICA COM 4 TORNEIRAS**, na localidade de **LAGOA SECA** (Próximo da EMEF Isidoro de Sousa Assunção) na Sede do Distrito de Justiniano de Serpa.

JUSTIFICATIVA

È premissa para o desenvolvimento de uma vida saudável, o acesso à água com qualidade mínima para uso domestico, motivo pelo qual solicitamos o destaque dos recursos e encaminhamos a presente proposta de Emenda Orçamentária em beneficio dos moradores da localidade de **Lagoa Seca**, na Sede do Distrito de Justiniano de Serpa, com tal necessidade pública, ora pleiteada.

A presente proposta de Emenda Orçamentária está de acordo com os termos do **Art. 145, § 9º da Lei Orgânica do Município**.

Plenário da Câmara Municipal de Aquiraz, em 11 de outubro de 2021.

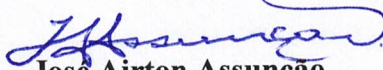
José Airton Assunção
Vereador – PL

Câmara Municipal de Aquiraz
Departamento Legislativo

13 / 10 / 2021

Rootherio Ribeiro
Servidor

PALÁCIO MUNICIPAL 1ª CAPITAL

Av. Santos Dumont, 30 – Centro – Aquiraz – Ceará - CNPJ: 00.133.185/0001-02
CEP: 61.700-000 | Fone: (85) 3361-1071



PODER LEGISLATIVO
CÂMARA MUNICIPAL DE
AQUIRAZ

GABINETE DO VEREADOR
(Airton Assunção)

EMENDA nº 035 / Ao Projeto de Lei nº 070/2021

“Dispõe sobre a Estimativa da Receita e Fixação da Despesa do Município de Aquiraz, para o Exercício Financeiro de 2022 (LOA)”.

Autoria: Vereador Airton Assunção

ÓRGÃO: 11 – Secretaria de Infraestrutura

PROGRAMA: 17 544 0019 1.021 – Implantação e Ampliação do Sistema de Abastecimento de Água.

DESTACA o Valor de **R\$ 35.000,00** (Trinta e Cinco Mil Reais) para **PERFURAÇÃO DE POÇO TUBULAR COM PROFUNDIDADE DE 80 METROS DE 6” DE DIAMETRO, E CONSTRUÇÃO DE CHAFARIZ E BICA PÚBLICA COM 4 TORNEIRAS**, na localidade de **LAGOA DO MATO - CAPOEIRAS** (próximo a Casa da Nena da Dalila) no Distrito de Justiniano de Serpa.

JUSTIFICATIVA

È premissa para o desenvolvimento de uma vida saudável, o acesso à água com qualidade mínima para uso domestico, motivo pelo qual solicitamos o destaque dos recursos e encaminhamos a presente proposta de Emenda Orçamentária em beneficio dos moradores da localidade de **Lagoa do Mato - Capoeiras** no Distrito de Justiniano de Serpa, com tal necessidade pública, ora pleiteada.

A presente proposta de Emenda Orçamentária está de acordo com os termos do **Art. 145, § 9º da Lei Orgânica do Município**.

Plenário da Câmara Municipal de Aquiraz, em 11 de outubro de 2021.

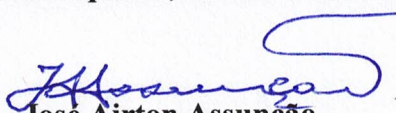
José Airton Assunção
Vereador – PL

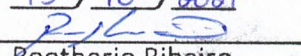
Câmara Municipal de Aquiraz
Departamento Legislativo
13 / 10 / 2021

Rooterio Ribeiro
Servidor

PALÁCIO MUNICIPAL 1ª CAPITAL

Av. Santos Dumont, 30 – Centro – Aquiraz – Ceará - CNPJ: 00.133.185/0001-02
CEP: 61.700-000 | Fone: (85) 3361-1071



PODER LEGISLATIVO
CÂMARA MUNICIPAL DE
AQUIRAZ

GABINETE DO VEREADOR
(Airton Assunção)

EMENDA n° 036 / Ao Projeto de Lei n° 070/2021

“Dispõe sobre a Estimativa da Receita e Fixação da Despesa do Município de Aquiraz, para o Exercício Financeiro de 2022 (LOA)”.

Autoria: Vereador Airton Assunção

ÓRGÃO: 11 – Secretaria de Infraestrutura

PROGRAMA: 17 544 0019 1.021 – Implantação e Ampliação do Sistema de Abastecimento de Água.

DESTACA o Valor de **R\$ 35.000,00** (Trinta e Cinco Mil Reais) para **PERFURAÇÃO DE POÇO TUBULAR COM PROFUNDIDADE DE 80 METROS DE 6” DE DIAMETRO, E CONSTRUÇÃO DE CHAFARIZ E BICA PÚBLICA COM 4 TORNEIRAS**, na localidade de **PAU BRANCO** (próximo a Casa do Manuel da Margarida) no Distrito de Justiniano de Serpa.

JUSTIFICATIVA

È premissa para o desenvolvimento de uma vida saudável, o acesso à água com qualidade mínima para uso domestico, motivo pelo qual solicitamos o destaque dos recursos e encaminhamos a presente proposta de Emenda Orçamentária em benefício dos moradores da localidade de **Pau Branco** no Distrito de Justiniano de Serpa, com tal necessidade pública, ora pleiteada.

A presente proposta de Emenda Orçamentária está de acordo com os termos do **Art. 145, § 9º da Lei Orgânica do Município**.

Plenário da Câmara Municipal de Aquiraz, em 11 de outubro de 2021.

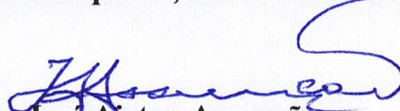
José Airton Assunção
Vereador – PL

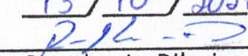
Câmara Municipal de Aquiraz
Departamento Legislativo
13/10/2021

Rotherio Ribeiro
Servidor

PALÁCIO MUNICIPAL 1ª CAPITAL

Av. Santos Dumont, 30 – Centro – Aquiraz – Ceará - CNPJ: 00.133.185/0001-02
CEP: 61.700-000 | Fone: (85) 3361-1071



PODER LEGISLATIVO
CÂMARA MUNICIPAL DE
AQUIRAZ

GABINETE DO VEREADOR
(Airton Assunção)

EMENDA n° 037 / Ao Projeto de Lei n° 070/2021

“Dispõe sobre a Estimativa da Receita e Fixação da Despesa do Município de Aquiraz, para o Exercício Financeiro de 2022 (LOA)”.

Autoria: Vereador Airton Assunção

ÓRGÃO: 11 – Secretaria de Infraestrutura

PROGRAMA: 17 544 0019 1.021 – Implantação e Ampliação do Sistema de Abastecimento de Água.

DESTACA o Valor de **RS 35.000,00** (Trinta e Cinco Mil Reais) para **PERFURAÇÃO DE POÇO TUBULAR COM PROFUNDIDADE DE 80 METROS DE 6” DE DIAMETRO, E CONSTRUÇÃO DE CHAFARIZ E BICA PÚBLICA COM 4 TORNEIRAS**, na localidade de **CROATA** (próximo a Residência do Paulo Sobreira) no Distrito de Justiniano de Serpa.

JUSTIFICATIVA

È premissa para o desenvolvimento de uma vida saudável, o acesso à água com qualidade mínima para uso domestico, motivo pelo qual solicitamos o destaque dos recursos e encaminhamos a presente proposta de Emenda Orçamentária em benefício dos moradores da localidade de **Croata** no Distrito de Justiniano de Serpa, com tal necessidade pública, ora pleiteada.

A presente proposta de Emenda Orçamentária está de acordo com os termos do **Art. 145, § 9º da Lei Orgânica do Município**.

Plenário da Câmara Municipal de Aquiraz, em 11 de outubro de 2021.

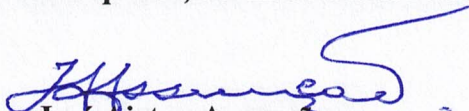
José Airton Assunção
Vereador – PL

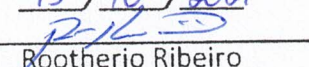
Câmara Municipal de Aquiraz
Departamento Legislativo
13 / 10 / 2021

Rotherio Ribeiro
Servidor

PALÁCIO MUNICIPAL 1ª CAPITAL

Av. Santos Dumont, 30 – Centro – Aquiraz – Ceará - CNPJ: 00.133.185/0001-02
CEP: 61.700-000 | Fone: (85) 3361-1071



PODER LEGISLATIVO
CÂMARA MUNICIPAL DE
AQUIRAZ

GABINETE DO VEREADOR
(Airton Assunção)

EMENDA n° 038 / Ao Projeto de Lei n° 070/2021

“Dispõe sobre a Estimativa da Receita e Fixação da Despesa do Município de Aquiraz, para o Exercício Financeiro de 2022 (LOA)”.

Autoria: Vereador Airton Assunção

ÓRGÃO: 11 – Secretaria de Infraestrutura

PROGRAMA: 17 544 0019 1.021 – Implantação e Ampliação do Sistema de Abastecimento de Água.

DESTACA o Valor de **R\$ 35.000,00** (Trinta e Cinco Mil Reais) para **PERFURAÇÃO DE POÇO TUBULAR COM PROFUNDIDADE DE 80 METROS DE 6” DE DIAMETRO, E CONSTRUÇÃO DE CHAFARIZ E BICA PÚBLICA COM 4 TORNEIRAS**, na localidade de **MACHUCA** (próximo a residência do Roberto Vigia), no Distrito de Assis Teixeira.

JUSTIFICATIVA

È premissa para o desenvolvimento de uma vida saudável, o acesso à água com qualidade mínima para uso domestico, motivo pelo qual solicitamos o destaque dos recursos e encaminhamos a presente proposta de Emenda Orçamentária em beneficio dos moradores da localidade de **Machuca** no Distrito de Assis Teixeira, com tal necessidade pública, ora pleiteada.

A presente proposta de Emenda Orçamentária está de acordo com os termos do **Art. 145, § 9º da Lei Orgânica do Município**.

Plenário da Câmara Municipal de Aquiraz, em 11 de outubro de 2021.

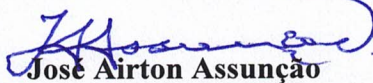
José Airton Assunção
Vereador – PL

Câmara Municipal de Aquiraz
Departamento Legislativo
13 / 10 / 2021

Rooterio Ribeiro
Servidor

PALÁCIO MUNICIPAL 1ª CAPITAL

Av. Santos Dumont, 30 – Centro – Aquiraz – Ceará - CNPJ: 00.133.185/0001-02
CEP: 61.700-000 | Fone: (85) 3361-1071



PODER LEGISLATIVO
CÂMARA MUNICIPAL DE
AQUIRAZ

GABINETE DO VEREADOR
(José Dijailson - Peninha)

EMENDA nº 039 / Ao Projeto de Lei nº 070/2021

“Dispõe sobre a Estimativa da Receita e Fixação da Despesa do Município de Aquiraz, para o Exercício Financeiro de 2022 (LOA)”.

Autoria: Vereador José Dijailson - Peninha

NO ÓRGÃO: 16 – Sec. do Trabalho e Assistência Social
UNIDADE ORÇAMENTÁRIA: 1601 – Fundo Municipal de Assistência

PROGRAMA: 08 122 0002 2.092 – Ações de Cooperação Técnica e Financeira com Entidades Públicas e do Terceiro Setor.

DESTACA o Valor de R\$ 100.000,00 (Cem Mil Reais) para CELEBRAÇÃO DE TERMO DE FOMENTO QUE VISE O APOIO AO INSTITUTO NOVA VIDA - na Rua Lagoa do Mato no Distrito de Camará.

JUSTIFICATIVA

O **INSTITUTO NOVA VIDA** atende mais de 51 pessoas, com experiência de 20 anos na Reabilitação de dependentes químicos em drogas e álcool, com uma equipe especializada, onde também trabalha com Terapia de Apoio Familiar. Busca desta forma dispensar a todos, acompanhamento psicológico e psiquiátrico, necessita desta forma de apoio do poder público

A presente proposta de Emenda Orçamentária está de acordo com os termos do **Art. 145, § 9º da Lei Orgânica do Município.**

Plenário da Câmara Municipal de Aquiraz, em 07 de outubro de 2021.

José Dijailson de Sousa Silva
José Dijailson de Sousa Silva
Vereador – PL

Câmara Municipal de Aquiraz
Departamento Legislativo
13 / 10 / 2021

Rothério Ribeiro
Rothério Ribeiro
Servidor

PALÁCIO MUNICIPAL 1ª CAPITAL

Av. Santos Dumont, 30 – Centro – Aquiraz – Ceará - CNPJ: 00.133.185/0001-02
CEP: 61.700-000 | Fone: (85) 3361-1071



PODER LEGISLATIVO
CÂMARA MUNICIPAL DE
AQUIRAZ

GABINETE DO VEREADOR
(José Dijailson - Peninha)

EMENDA nº 040 / Ao Projeto de Lei nº 070/2021

“Dispõe sobre a Estimativa da Receita e Fixação da Despesa do Município de Aquiraz, para o Exercício Financeiro de 2022 (LOA)”.

Autoria: Vereador José Dijailson – Peninha

ÓRGÃO: 11 – Secretaria Municipal de Infraestrutura

PROGRAMA: 17 544 0019 1.020 – Perfuração de Poços Tubulares e Construção de Chafarizes.

DESTACA o Valor de R\$ 35.000,00 (Trinta e Cinco Mil Reais) para PERFURAÇÃO DE POÇO TUBULAR COM PROFUNDIDADE DE 80 METROS DE 6” DE DIÂMETRO, E CONSTRUÇÃO DE CHAFARIZ E BICA PÚBLICA COM 4 TORNEIRAS, na localidade de OITICICA (Próximo ao Prado) no Distrito de Camará.

JUSTIFICATIVA

É premissa para o desenvolvimento de uma vida saudável, o acesso à água com qualidade mínima para uso doméstico, motivo pelo qual solicitamos o destaque dos recursos e encaminhamos a presente proposta de Emenda Orçamentária em benefício dos moradores da localidade de **Oiticica** no Distrito de Camará, com tal necessidade pública, ora pleiteada.

A presente proposta de Emenda Orçamentária está de acordo com os termos do **Art. 145, § 9º da Lei Orgânica do Município.**

Plenário da Câmara Municipal de Aquiraz, em 07 de outubro de 2021.

José Dijailson de Sousa Silva
José Dijailson de Sousa Silva
Vereador – PL

Câmara Municipal de Aquiraz
Departamento Legislativo
13 / 10 / 2021
Rothério Ribeiro
Rothério Ribeiro
Servidor

PALÁCIO MUNICIPAL 1ª CAPITAL

Av. Santos Dumont, 30 – Centro – Aquiraz – Ceará - CNPJ: 00.133.185/0001-02
CEP: 61.700-000 | Fone: (85) 3361-1071



PODER LEGISLATIVO
CÂMARA MUNICIPAL DE
AQUIRAZ

GABINETE DO VEREADOR
(José Dijailson - Peninha)

EMENDA nº 041 / Ao Projeto de Lei nº 070/2021

“Dispõe sobre a Estimativa da Receita e Fixação da Despesa do Município de Aquiraz, para o Exercício Financeiro de 2022 (LOA)”.

Autoria: Vereador José Dijailson – Peninha

ÓRGÃO: 11 – Secretaria Municipal de Infraestrutura

PROGRAMA: 17 544 0019 1.020 – Perfuração de Poços Tubulares e Construção de Chafarizes.

DESTACA o Valor de **R\$ 35.000,00** (Trinta e Cinco Mil Reais) para **PERFURAÇÃO DE POÇO TUBULAR COM PROFUNDIDADE DE 80 METROS DE 6” DE DIAMETRO, E CONSTRUÇÃO DE CHAFARIZ E BICA PÚBLICA COM 4 TORNEIRAS**, na localidade de **TELHA – Área Verde Ville, na Rua José Alves da Silva** (Próximo a Quadra de Esporte) no Distrito de Camará .

JUSTIFICATIVA

É premissa para o desenvolvimento de uma vida saudável, o acesso à água com qualidade mínima para uso doméstico, motivo pelo qual solicitamos o destaque dos recursos e encaminhamos a presente proposta de Emenda Orçamentária em benefício dos moradores da localidade de **Telha – Área Verde Ville** no Distrito de Camará, com tal necessidade pública, ora pleiteada.

A presente proposta de Emenda Orçamentária está de acordo com os termos do **Art. 145, § 9º da Lei Orgânica do Município**.

Plenário da Câmara Municipal de Aquiraz, em 07 de outubro de 2021.

Jose Dijailson de Sousa Silva
José Dijailson de Sousa Silva
Vereador – PL

Câmara Municipal de Aquiraz
Departamento Legislativo
13 / 10 / 2021
Rothério Ribeiro
Rothério Ribeiro
Servidor

PALÁCIO MUNICIPAL 1ª CAPITAL

Av. Santos Dumont, 30 – Centro – Aquiraz – Ceará – CNPJ: 00.133.185/0001-02
CEP: 61.700-000 | Fone: (85) 3361-1071



PODER LEGISLATIVO
CÂMARA MUNICIPAL DE
AQUIRAZ

GABINETE DO VEREADOR
(José Dijailson - Peninha)

EMENDA n° *042* / Ao Projeto de Lei n° 070/2021

“Dispõe sobre a Estimativa da Receita e Fixação da Despesa do Município de Aquiraz, para o Exercício Financeiro de 2022 (LOA)”.

Autoria: Vereador José Dijailson - Peninha

ÓRGÃO: 11 – Secretaria Municipal de Infraestrutura

PROGRAMA: 17 544 0019 1.020 – Perfuração de Poços Tubulares e Construção de Chafarizes.

DESTACA o Valor de **R\$ 35.000,00** (Trinta e Cinco Mil Reais) para **PERFURAÇÃO DE POÇO TUBULAR COM PROFUNDIDADE DE 80 METROS DE 6” DE DIAMETRO, E CONSTRUÇÃO DE CHAFARIZ E BICA PÚBLICA COM 4 TORNEIRAS**, na localidade de **OITICICA** (Próximo ao Chico Boi) no Distrito de Camará.

JUSTIFICATIVA

È premissa para o desenvolvimento de uma vida saudável, o acesso à água com qualidade mínima para uso domestico, motivo pelo qual solicitamos o destaque dos recursos e encaminhamos a presente proposta de Emenda Orçamentária em beneficio dos moradores da localidade de **Oiticica** no Distrito de Camará, com tal necessidade pública, ora pleiteada.

A presente proposta de Emenda Orçamentária está de acordo com os termos do **Art. 145, § 9º da Lei Orgânica do Município**.

Plenário da Câmara Municipal de Aquiraz, em 07 de outubro de 2021.

José Dijailson de Sousa Silva
José Dijailson de Sousa Silva
Vereador – PL

Câmara Municipal de Aquiraz
Departamento Legislativo
13 / 10 / 2021
Rothério Ribeiro
Servidor

PALÁCIO MUNICIPAL 1ª CAPITAL

Av. Santos Dumont, 30 – Centro – Aquiraz – Ceará – CNPJ: 00.133.185/0001-02
CEP: 61.700-000 | Fone: (85) 3361-1071



PODER LEGISLATIVO
CÂMARA MUNICIPAL DE
AQUIRAZ

GABINETE DO VEREADOR
(José Dijailson - Peninha)

EMENDA nº *043* / Ao Projeto de Lei nº 070/2021

“Dispõe sobre a Estimativa da Receita e Fixação da Despesa do Município de Aquiraz, para o Exercício Financeiro de 2022 (LOA)”.

Autoria: Vereador José Dijailson – Peninha

ÓRGÃO: 11 – Secretaria de Infraestrutura

PROGRAMA: 17 544 0019 1.021 – Implantação e Ampliação do Sistema de Abastecimento de Água.

DESTACA o Valor de **RS 35.000,00** (Trinta e Cinco Mil Reais) para **PERFURAÇÃO DE POÇO TUBULAR COM PROFUNDIDADE DE 80 METROS DE 6” DE DIAMETRO, E CONSTRUÇÃO DE CHAFARIZ E BICA PÚBLICA COM 4 TORNEIRAS**, na localidade de **BOM JESUS** (Próximo a Residência do Seu Lula) no Distrito de Assis Teixeira .

JUSTIFICATIVA

È premissa para o desenvolvimento de uma vida saudável, o acesso à água com qualidade mínima para uso domestico, motivo pelo qual solicitamos o destaque dos recursos e encaminhamos a presente proposta de Emenda Orçamentária em beneficio dos moradores da localidade de **Bom Jesus** no Distrito de Assis Teixeira, com tal necessidade pública, ora pleiteada.

A presente proposta de Emenda Orçamentária está de acordo com os termos do **Art. 145, § 9º da Lei Orgânica do Município**.

Plenário da Câmara Municipal de Aquiraz, em 07 de outubro de 2021.

José Dijailson de Sousa Silva
José Dijailson de Sousa Silva
Vereador – PL

Câmara Municipal de Aquiraz
Departamento Legislativo
13 / 10 / 2021
R. Ribeiro
Rothério Ribeiro
Servidor

PALÁCIO MUNICIPAL 1ª CAPITAL

Av. Santos Dumont, 30 – Centro – Aquiraz – Ceará – CNPJ: 00.133.185/0001-02
CEP: 61.700-000 | Fone: (85) 3361-1071



PODER LEGISLATIVO
CÂMARA MUNICIPAL DE
AQUIRAZ

GABINETE DO VEREADOR
(José Dijailson - Peninha)

EMENDA n° 044 / Ao Projeto de Lei n° 070/2021

“Dispõe sobre a Estimativa da Receita e Fixação da Despesa do Município de Aquiraz, para o Exercício Financeiro de 2022 (LOA)”.

Autoria: Vereador José Dijailson – Peninha

ÓRGÃO: 11 – Secretaria Municipal de Infraestrutura

PROGRAMA: 17 544 0019 1.020 – Perfuração de Poços Tubulares e Construção de Chafarizes.

DESTACA o Valor de R\$ 35.000,00 (Trinta e Cinco Mil Reais) para PERFURAÇÃO DE POÇO TUBULAR COM PROFUNDIDADE DE 80 METROS DE 6” DE DIÂMETRO, E CONSTRUÇÃO DE CHAFARIZ E BICA PÚBLICA COM 4 TORNEIRAS, na localidade de BOM JESUS (Próximo a Residência do Zé Leite) no Distrito de Assis Teixeira .

JUSTIFICATIVA

É premissa para o desenvolvimento de uma vida saudável, o acesso à água com qualidade mínima para uso doméstico, motivo pelo qual solicitamos o destaque dos recursos e encaminhamos a presente proposta de Emenda Orçamentária em benefício dos moradores da localidade de **Bom Jesus** no Distrito de Assis Teixeira, com tal necessidade pública, ora pleiteada.

A presente proposta de Emenda Orçamentária está de acordo com os termos do **Art. 145, § 9º da Lei Orgânica do Município.**

Plenário da Câmara Municipal de Aquiraz, em 07 de outubro de 2021.

José Dijailson de Sousa Silva
José Dijailson de Sousa Silva
Vereador – PL

Câmara Municipal de Aquiraz
Departamento Legislativo
13 / 10 / 2021
Rothério Ribeiro
Rothério Ribeiro
Servidor

PALÁCIO MUNICIPAL 1ª CAPITAL

Av. Santos Dumont, 30 – Centro – Aquiraz – Ceará – CNPJ: 00.133.185/0001-02
CEP: 61.700-000 | Fone: (85) 3361-1071



PODER LEGISLATIVO
CÂMARA MUNICIPAL DE
AQUIRAZ

GABINETE DO VEREADOR
(José Dijailson - Peninha)

EMENDA nº 045 / Ao Projeto de Lei nº 070/2021

“Dispõe sobre a Estimativa da Receita e Fixação da Despesa do Município de Aquiraz, para o Exercício Financeiro de 2022 (LOA)”.

Autoria: Vereador José Dijailson – Peninha

ÓRGÃO: 11 – Secretaria de Infraestrutura

PROGRAMA: 17 544 0019 1.021 – Implantação e Ampliação do Sistema de Abastecimento de Água.

DESTACA o Valor de **RS 35.000,00** (Trinta e Cinco Mil Reais) para **PERFURAÇÃO DE POÇO TUBULAR COM PROFUNDIDADE DE 80 METROS DE 6” DE DIAMETRO, E CONSTRUÇÃO DE CHAFARIZ E BICA PÚBLICA COM 4 TORNEIRAS**, na localidade de **BAIXA GRANDE** (Próximo a EMEF Bernardo de Castro) no Distrito de João de Castro.

JUSTIFICATIVA

È premissa para o desenvolvimento de uma vida saudável, o acesso à água com qualidade mínima para uso domestico, motivo pelo qual solicitamos o destaque dos recursos e encaminhamos a presente proposta de Emenda Orçamentária em beneficio dos moradores da localidade de **Baixa Grande** no Distrito de João de Castro, com tal necessidade pública, ora pleiteada.

A presente proposta de Emenda Orçamentária está de acordo com os termos do **Art. 145, § 9º da Lei Orgânica do Município.**

Plenário da Câmara Municipal de Aquiraz, em 07 de outubro de 2021.

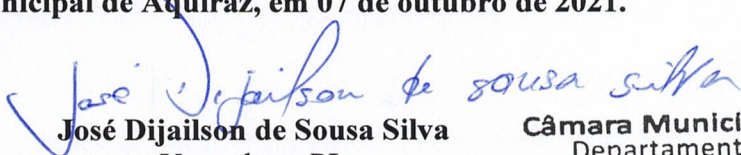
José Dijailson de Sousa Silva
Vereador – PL

Câmara Municipal de Aquiraz
Departamento Legislativo

13 / 10 / 2021

Rooterio Ribeiro
Servidor

PALÁCIO MUNICIPAL 1ª CAPITAL

Av. Santos Dumont, 30 – Centro – Aquiraz – Ceará - CNPJ: 00.133.185/0001-02
CEP: 61.700-000 | Fone: (85) 3361-1071



PODER LEGISLATIVO
CÂMARA MUNICIPAL DE
AQUIRAZ

GABINETE DO VEREADOR
(Marnei Freitas)

EMENDA nº 046 / Ao Projeto de Lei nº 070/2021

“Dispõe sobre a Estimativa da Receita e Fixação da Despesa do Município de Aquiraz, para o Exercício Financeiro de 2022 (LOA)”.

Autoria: Vereador Marnei Freitas

ÓRGÃO: 11 – Secretaria de Infraestrutura

PROGRAMA: 17 544 0019 1.021 – Implantação e Ampliação do Sistema de Abastecimento de Água.

DESTACA o Valor de R\$ 35.000,00 (Trinta e Cinco Mil Reais) para PERFURAÇÃO DE POÇO TUBULAR COM PROFUNDIDADE DE 80 METROS DE 6” DE DIAMETRO, E CONSTRUÇÃO DE CHAFARIZ E BICA PÚBLICA COM 4 TORNEIRAS, na localidade de SITIO NOVOS (Próximo ao Mercantil do Dedé) no Distrito de Patacas .

JUSTIFICATIVA

È premissa para o desenvolvimento de uma vida saudável, o acesso à água com qualidade mínima para uso domestico, motivo pelo qual solicitamos o destaque dos recursos e encaminhamos a presente proposta de Emenda Orçamentária em beneficio dos moradores na localidade de Sitio Novos, no Distrito de Patacas, com tal necessidade pública, ora pleiteada.

A presente proposta de Emenda Orçamentária está de acordo com os termos do **Art. 145, § 9º da Lei Orgânica do Município.**

Plenário da Câmara Municipal de Aquiraz, em 07 de outubro de 2021.

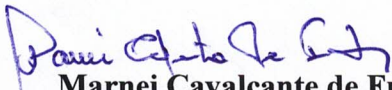
Marnei Cavalcante de Freitas
Vereador – PSB

Câmara Municipal de Aquiraz
Departamento Legislativo
13 / 10 / 2021

Rooterio Ribeiro
Servidor

PALÁCIO MUNICIPAL 1ª CAPITAL

Av. Santos Dumont, 30 – Centro – Aquiraz – Ceará - CNPJ: 00.133.185/0001-02
CEP: 61.700-000 | Fone: (85) 3361-1071



PODER LEGISLATIVO
CÂMARA MUNICIPAL DE
AQUIRAZ

GABINETE DO VEREADOR
(Marnei Freitas)

EMENDA n° 047 / Ao Projeto de Lei n° 070/2021

“Dispõe sobre a Estimativa da Receita e Fixação da Despesa do Município de Aquiraz, para o Exercício Financeiro de 2022 (LOA)”.

Autoria: Vereador Marnei Freitas

ÓRGÃO: 11 – Secretaria Municipal de Infraestrutura

PROGRAMA: 17 544 0019 1.020 – Perfuração de Poços Tubulares e Construção de Chafarizes.

DESTACA o Valor de R\$ 35.000,00 (Trinta e Cinco Mil Reais) para PERFURAÇÃO DE POÇO TUBULAR COM PROFUNDIDADE DE 80 METROS DE 6” DE DIAMETRO, E CONSTRUÇÃO DE CHAFARIZ E BICA PÚBLICA COM 4 TORNEIRAS, na localidade de LAGOA DE CIMA (Próximo a Residência do seu Torres) no Distrito de Patacas .

JUSTIFICATIVA

È premissa para o desenvolvimento de uma vida saudável, o acesso à água com qualidade mínima para uso domestico, motivo pelo qual solicitamos o destaque dos recursos e encaminhamos a presente proposta de Emenda Orçamentária em beneficio dos moradores na localidade de Lagoa de Cima, no Distrito de Patacas, com tal necessidade pública, ora pleiteada.

A presente proposta de Emenda Orçamentária está de acordo com os termos do **Art. 145, § 9º da Lei Orgânica do Município.**

Plenário da Câmara Municipal de Aquiraz, em 07 de outubro de 2021.

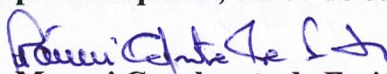
Marnei Cavalcante de Freitas
Vereador – PSB

Câmara Municipal de Aquiraz
Departamento Legislativo
13 / 10 / 2021

Rooterio Ribeiro
Servidor

PALÁCIO MUNICIPAL 1ª CAPITAL

Av. Santos Dumont, 30 – Centro – Aquiraz – Ceará - CNPJ: 00.133.185/0001-02
CEP: 61.700-000 | Fone: (85) 3361-1071



PODER LEGISLATIVO
CÂMARA MUNICIPAL DE
AQUIRAZ

GABINETE DO VEREADOR
(Marnei Freitas)

EMENDA nº 648 / Ao Projeto de Lei nº 070/2021

“Dispõe sobre a Estimativa da Receita e Fixação da Despesa do Município de Aquiraz, para o Exercício Financeiro de 2022 (LOA)”.

Autoria: Vereador Marnei Freitas

ÓRGÃO: 11 – Secretaria Municipal de Infraestrutura

PROGRAMA: 17 544 0019 1.020 – Perfuração de Poços Tubulares e Construção de Chafarizes.

DESTACA o Valor de R\$ 35.000,00 (Trinta e Cinco Mil Reais) para PERFURAÇÃO DE POÇO TUBULAR COM PROFUNDIDADE DE 80 METROS DE 6” DE DIÂMETRO, E CONSTRUÇÃO DE CHAFARIZ E BICA PÚBLICA COM 4 TORNEIRAS, na Rua PINGO DE OURO (Por trás da Assembleia de Deus) no Distrito de Patacas .

JUSTIFICATIVA

É premissa para o desenvolvimento de uma vida saudável, o acesso à água com qualidade mínima para uso doméstico, motivo pelo qual solicitamos o destaque dos recursos e encaminhamos a presente proposta de Emenda Orçamentária em benefício dos moradores **na Rua Pingo de Ouro**, no Distrito de Patacas, com tal necessidade pública, ora pleiteada.

A presente proposta de Emenda Orçamentária está de acordo com os termos do **Art. 145, § 9º da Lei Orgânica do Município**.

Plenário da Câmara Municipal de Aquiraz, em 07 de outubro de 2021.

Marnei Cavalcante de Freitas
Vereador – PSB

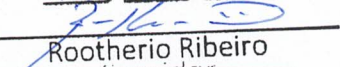
Câmara Municipal de Aquiraz
Departamento Legislativo
13 / 10 / 2021

Rooterio Ribeiro
Servidor

PALÁCIO MUNICIPAL 1ª CAPITAL

Av. Santos Dumont, 30 – Centro – Aquiraz – Ceará - CNPJ: 00.133.185/0001-02
CEP: 61.700-000 | Fone: (85) 3361-1071



PODER LEGISLATIVO
CÂMARA MUNICIPAL DE
AQUIRAZ

GABINETE DO VEREADOR
(Marnei Freitas)

EMENDA nº 049/ Ao Projeto de Lei nº 070/2021

“Dispõe sobre a Estimativa da Receita e Fixação da Despesa do Município de Aquiraz, para o Exercício Financeiro de 2022 (LOA)”.

Autoria: Vereador Marnei Freitas

ÓRGÃO: 11 – Secretaria Municipal de Infraestrutura

PROGRAMA: 17 544 0019 1.020 – Perfuração de Poços Tubulares e Construção de Chafarizes.

DESTACA o Valor de R\$ 35.000,00 (Trinta e Cinco Mil Reais) para PERFURAÇÃO DE POÇO TUBULAR COM PROFUNDIDADE DE 80 METROS DE 6” DE DIAMETRO, E CONSTRUÇÃO DE CHAFARIZ E BICA PÚBLICA COM 4 TORNEIRAS, na localidade de SITIO EXTREMO (Próximo a Mercearia do Seu Zé Luís) no Distrito de Patacas .

JUSTIFICATIVA

È premissa para o desenvolvimento de uma vida saudável, o acesso à água com qualidade mínima para uso domestico, motivo pelo qual solicitamos o destaque dos recursos e encaminhamos a presente proposta de Emenda Orçamentária em beneficio dos moradores da localidade de **Sítio Extrema** no Distrito de Patacas, com tal necessidade pública, ora pleiteada.

A presente proposta de Emenda Orçamentária está de acordo com os termos do **Art. 145, § 9º da Lei Orgânica do Município.**

Plenário da Câmara Municipal de Aquiraz, em 07 de outubro de 2021.

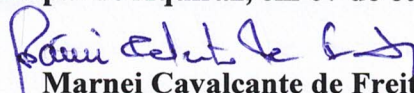
Marnei Cavalcante de Freitas
Vereador – PSB

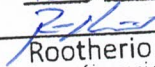
Câmara Municipal de Aquiraz
Departamento Legislativo
13 / 10 / 2021

Rotherio Ribeiro
Servidor

PALÁCIO MUNICIPAL 1ª CAPITAL

Av. Santos Dumont, 30 – Centro – Aquiraz – Ceará - CNPJ: 00.133.185/0001-02
CEP: 61.700-000 | Fone: (85) 3361-1071



PODER LEGISLATIVO
CÂMARA MUNICIPAL DE
AQUIRAZ

GABINETE DO VEREADOR
(Marnei Freitas)

EMENDA nº 050 / Ao Projeto de Lei nº 070/2021

“Dispõe sobre a Estimativa da Receita e Fixação da Despesa do Município de Aquiraz, para o Exercício Financeiro de 2022 (LOA)”.

Autoria: Vereador Marnei Freitas

ÓRGÃO: 11 – Secretaria Municipal de Infraestrutura

PROGRAMA: 17 544 0019 1.020 – Perfuração de Poços Tubulares e Construção de Chafarizes.

DESTACA o Valor de R\$ 35.000,00 (Trinta e Cinco Mil Reais) para PERFURAÇÃO DE POÇO TUBULAR COM PROFUNDIDADE DE 80 METROS DE 6” DE DIAMETRO, E CONSTRUÇÃO DE CHAFARIZ E BICA PÚBLICA COM 4 TORNEIRAS, na localidade de ARAÇÁS, na Rua Manoel Gabriel, s/n (Próximo a Casa do seu Edmar) no Distrito de Patacas .

JUSTIFICATIVA

È premissa para o desenvolvimento de uma vida saudável, o acesso à água com qualidade mínima para uso domestico, motivo pelo qual solicitamos o destaque dos recursos e encaminhamos a presente proposta de Emenda Orçamentária em beneficio dos moradores da localidade de **Araçás, na Rua Manoel Gabriel, s/n** no Distrito de Patacas, com tal necessidade pública, ora pleiteada.

A presente proposta de Emenda Orçamentária está de acordo com os termos do **Art. 145, § 9º da Lei Orgânica do Município.**

Plenário da Câmara Municipal de Aquiraz, em 07 de outubro de 2021.

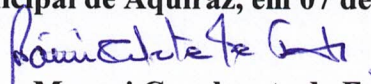
Marnei Cavalcante de Freitas
Vereador – PSB

Câmara Municipal de Aquiraz
Departamento Legislativo
13 / 10 / 2021

Rotherio Ribeiro
Servidor

PALÁCIO MUNICIPAL 1ª CAPITAL

Av. Santos Dumont, 30 – Centro – Aquiraz – Ceará - CNPJ: 00.133.185/0001-02
CEP: 61.700-000 | Fone: (85) 3361-1071



PODER LEGISLATIVO
CÂMARA MUNICIPAL DE
AQUIRAZ

GABINETE DO VEREADOR
(Claudio Diógenes)

EMENDA nº 051 / Ao Projeto de Lei nº 070/2021

“Dispõe sobre a Estimativa da Receita e Fixação da Despesa do Município de Aquiraz, para o Exercício Financeiro de 2022 (LOA)”.

Autoria: Vereador Claudio Diógenes

ÓRGÃO: 11 – Secretaria Municipal de Infraestrutura

PROGRAMA: 17.544.0019.1.020 – Perfuração de Poços Tubulares e Construção de Chafarizes.

DESTACA o Valor de R\$ 35.000,00 (Trinta e Cinco Mil Reais) para PERFURAÇÃO DE POÇO TUBULAR COM PROFUNDIDADE DE 80 METROS DE 6” DE DIAMETRO, E CONSTRUÇÃO DE CHAFARIZ E BICA PÚBLICA COM 4 TORNEIRAS, na localidade de TAPUIO, no Distrito de João de Castro .

JUSTIFICATIVA

mínima para uso domestico, motivo pelo qual solicitamos o destaque dos recursos e encaminhamos a presente proposta de Emenda Orçamentária em benefício dos moradores **da localidade de Tapuio**, no Distrito de João de Castro, com tal necessidade pública, ora pleiteada.

A presente proposta de Emenda Orçamentária está de acordo com os termos do **Art. 145, § 9º da Lei Orgânica do Município.**

Plenário da Câmara Municipal de Aquiraz, em 08 de outubro de 2021.

Claudio Sanford Diógenes
Vereador – PL

Câmara Municipal de Aquiraz
Departamento Legislativo
13 / 10 / 2021

Rotherio Ribeiro
Servidor

PALÁCIO MUNICIPAL 1ª CAPITAL

Av. Santos Dumont, 30 – Centro – Aquiraz – Ceará - CNPJ: 00.133.185/0001-02
CEP: 61.700-000 | Fone: (85) 3361-1071



PODER LEGISLATIVO
CÂMARA MUNICIPAL DE
AQUIRAZ

GABINETE DO VEREADOR
(Claudio Diógenes)

EMENDA nº 052/ Ao Projeto de Lei nº 070/2021

“Dispõe sobre a Estimativa da Receita e Fixação da Despesa do Município de Aquiraz, para o Exercício Financeiro de 2022 (LOA)”.

Autoria: Vereador Claudio Diógenes

ÓRGÃO: 11 – Secretaria Municipal de Infraestrutura

PROGRAMA: 17.544.0019.1.020 – Perfuração de Poços Tubulares e Construção de Chafarizes.

DESTACA o Valor de R\$ 35.000,00 (Trinta e Cinco Mil Reais) para PERFURAÇÃO DE POÇO TUBULAR COM PROFUNDIDADE DE 80 METROS DE 6” DE DIAMETRO, E CONSTRUÇÃO DE CHAFARIZ E BICA PÚBLICA COM 4 TORNEIRAS, na localidade de TELHA, no Distrito de Camará .

JUSTIFICATIVA

mínima para uso domestico, motivo pelo qual solicitamos o destaque dos recursos e encaminhamos a presente proposta de Emenda Orçamentária em benefício dos moradores **da localidade de Telha**, no Distrito de João de Castro, com tal necessidade pública, ora pleiteada.

A presente proposta de Emenda Orçamentária está de acordo com os termos do **Art. 145, § 9º da Lei Orgânica do Município.**

Plenário da Câmara Municipal de Aquiraz, em 08 de outubro de 2021.

Claudio Sanford Diógenes
Vereador – PL

Câmara Municipal de Aquiraz
Departamento Legislativo

13 / 10 / 2021

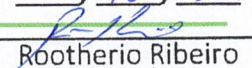
Rotherio Ribeiro
Servidor

PALÁCIO MUNICIPAL 1ª CAPITAL

Av. Santos Dumont, 30 – Centro – Aquiraz – Ceará – CNPJ: 00.133.185/0001-02
CEP: 61.700-000 | Fone: (85) 3361-1071



PODER LEGISLATIVO
CÂMARA MUNICIPAL DE
AQUIRAZ

GABINETE DO VEREADOR
(Claudio Diógenes)

EMENDA nº 053 / Ao Projeto de Lei nº 070/2021

“Dispõe sobre a Estimativa da Receita e Fixação da Despesa do Município de Aquiraz, para o Exercício Financeiro de 2022 (LOA)”.

Autoria: Vereador Claudio Diógenes

ÓRGÃO: 11 – Secretaria Municipal de Infraestrutura

PROGRAMA: 17.544.0019.1.020 – Perfuração de Poços Tubulares e Construção de Chafarizes.

DESTACA o Valor de R\$ 35.000,00 (Trinta e Cinco Mil Reais) para PERFURAÇÃO DE POÇO TUBULAR COM PROFUNDIDADE DE 80 METROS DE 6” DE DIAMETRO, E CONSTRUÇÃO DE CHAFARIZ E BICA PÚBLICA COM 4 TORNEIRAS, na localidade de VILA PAGÃ, no Distrito de Tapera .

JUSTIFICATIVA

mínima para uso domestico, motivo pelo qual solicitamos o destaque dos recursos e encaminhamos a presente proposta de Emenda Orçamentária em benefício dos moradores da localidade Vila Pagã, no Distrito de Tapera, com tal necessidade pública, ora pleiteada.

A presente proposta de Emenda Orçamentária está de acordo com os termos do Art. 145, § 9º da Lei Orgânica do Município.

Plenário da Câmara Municipal de Aquiraz, em 08 de outubro de 2021.

Claudio Sanford Diógenes
Vereador – PL

Câmara Municipal de Aquiraz
Departamento Legislativo



PODER LEGISLATIVO
CÂMARA MUNICIPAL DE
AQUIRAZ

GABINETE DO VEREADOR
(Claudio Diógenes)

EMENDA nº *054* / Ao Projeto de Lei nº 070/2021

“Dispõe sobre a Estimativa da Receita e Fixação da Despesa do Município de Aquiraz, para o Exercício Financeiro de 2022 (LOA)”.

Autoria: Vereador Claudio Diógenes

ÓRGÃO: 11 – Secretaria Municipal de Infraestrutura

PROGRAMA: 17.544.0019.1.020 – Perfuração de Poços Tubulares e Construção de Chafarizes.

DESTACA o Valor de R\$ 70.000,00 (Setenta Mil Reais) para PERFURAÇÃO DE 02(dois) POÇOS TUBULAR COM PROFUNDIDADE DE 80 METROS DE 6” DE DIAMETRO, E CONSTRUÇÃO DE CHAFARIZ E BICA PÚBLICA COM 4 TORNEIRAS, na localidade de BAIXA GRANDE, no Distrito de João de Castro .

JUSTIFICATIVA

mínima para uso domestico, motivo pelo qual solicitamos o destaque dos recursos e encaminhamos a presente proposta de Emenda Orçamentária em benefício dos moradores da localidade de **Baixa Grande**, no Distrito de João de Castro, com tal necessidade pública, ora pleiteada.

A presente proposta de Emenda Orçamentária está de acordo com os termos do **Art. 145, § 9º da Lei Orgânica do Município.**

Plenário da Câmara Municipal de Aquiraz, em 08 de outubro de 2021.

Claudio Sanford Diógenes
Vereador – PL

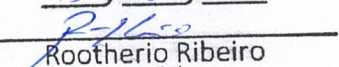
Câmara Municipal de Aquiraz
Departamento Legislativo
13 / 10 / 2021

Rotherio Ribeiro
Servidor

PALÁCIO MUNICIPAL 1ª CAPITAL

Av. Santos Dumont, 30 – Centro – Aquiraz – Ceará – CNPJ: 00.133.185/0001-02
CEP: 61.700-000 | Fone: (85) 3361-1071



PODER LEGISLATIVO
CÂMARA MUNICIPAL DE
AQUIRAZ

GABINETE DO VEREADOR
(Claudio Diógenes)

EMENDA nº 055 / Ao Projeto de Lei nº 070/2021

“Dispõe sobre a Estimativa da Receita e Fixação da Despesa do Município de Aquiraz, para o Exercício Financeiro de 2022 (LOA)”.

Autoria: Vereador Claudio Diógenes

ÓRGÃO: 11 – Secretaria Municipal de Infraestrutura

PROGRAMA: 17.544.0019.1.020 – Perfuração de Poços Tubulares e Construção de Chafarizes.

DESTACA o Valor de R\$ 35.000,00 (Trinta e Cinco Mil Reais) para PERFURAÇÃO DE POÇO TUBULAR COM PROFUNDIDADE DE 80 METROS DE 6” DE DIAMETRO, E CONSTRUÇÃO DE CHAFARIZ E BICA PÚBLICA COM 4 TORNEIRAS, na localidade de ARAÇÁS II, no Distrito de Patacas .

JUSTIFICATIVA

mínima para uso doméstico, motivo pelo qual solicitamos o destaque dos recursos e encaminhamos a presente proposta de Emenda Orçamentária em benefício dos moradores **na localidade de Araçás II**, no Distrito de Patacas, com tal necessidade pública, ora pleiteada.

A presente proposta de Emenda Orçamentária está de acordo com os termos do **Art. 145, § 9º da Lei Orgânica do Município.**

Plenário da Câmara Municipal de Aquiraz, em 08 de outubro de 2021.

Claudio Sanford Diógenes
Vereador – PL

Câmara Municipal de Aquiraz
Departamento Legislativo
13 / 10 / 2021

Rotherio Ribeiro
Servidor

PALÁCIO MUNICIPAL 1ª CAPITAL

Av. Santos Dumont, 30 – Centro – Aquiraz – Ceará - CNPJ: 00.133.185/0001-02
CEP: 61.700-000 | Fone: (85) 3361-1071



PODER LEGISLATIVO
CÂMARA MUNICIPAL DE
AQUIRAZ

GABINETE DO VEREADOR
(Claudio Diógenes)

EMENDA nº 056 / Ao Projeto de Lei nº 070/2021

“Dispõe sobre a Estimativa da Receita e Fixação da Despesa do Município de Aquiraz, para o Exercício Financeiro de 2022 (LOA)”.

Autoria: Vereador Claudio Diógenes

ÓRGÃO: 11 – Secretaria Municipal de Infraestrutura

PROGRAMA: 17.544.0019.1.020 – Perfuração de Poços Tubulares e Construção de Chafarizes.

DESTACA o Valor de R\$ 35.000,00 (Trinta e Cinco Mil Reais) para PERFURAÇÃO DE POÇO TUBULAR COM PROFUNDIDADE DE 80 METROS DE 6” DE DIÂMETRO, E CONSTRUÇÃO DE CHAFARIZ E BICA PÚBLICA COM 4 TORNEIRAS, na localidade de ALTO DOS PEREIRAS, no Distrito de João de Castro .

JUSTIFICATIVA

mínima para uso doméstico, motivo pelo qual solicitamos o destaque dos recursos e encaminhamos a presente proposta de Emenda Orçamentária em benefício dos moradores da localidade de Alto dos Pereiras, no Distrito de João de Castro, com tal necessidade pública, ora pleiteada.

A presente proposta de Emenda Orçamentária está de acordo com os termos do Art. 145, § 9º da Lei Orgânica do Município.

Plenário da Câmara Municipal de Aquiraz, em 08 de outubro de 2021.

Claudio Sanford Diógenes
Vereador – PL

Câmara Municipal de Aquiraz
Departamento Legislativo
13 / 10 / 2021

Rotherio Ribeiro
Servidor

PALÁCIO MUNICIPAL 1ª CAPITAL

Av. Santos Dumont, 30 – Centro – Aquiraz – Ceará - CNPJ: 00.133.185/0001-02
CEP: 61.700-000 | Fone: (85) 3361-1071



PODER LEGISLATIVO
CÂMARA MUNICIPAL DE
AQUIRAZ

GABINETE DO VEREADOR
(Claudio Diógenes)

EMENDA nº 057 / Ao Projeto de Lei nº 070/2021

“Dispõe sobre a Estimativa da Receita e Fixação da Despesa do Município de Aquiraz, para o Exercício Financeiro de 2022 (LOA)”.

Autoria: Vereador Claudio Diógenes

ÓRGÃO: 11 – Secretaria Municipal de Infraestrutura

PROGRAMA: 17.544.0019.1.020 – Perfuração de Poços Tubulares e Construção de Chafarizes.

DESTACA o Valor de R\$ 35.000,00 (Trinta e Cinco Mil Reais) para PERFURAÇÃO DE POÇO TUBULAR COM PROFUNDIDADE DE 80 METROS DE 6” DE DIAMETRO, E CONSTRUÇÃO DE CHAFARIZ E BICA PÚBLICA COM 4 TORNEIRAS, na localidade de CACHOEIRA, no Distrito de João de Castro .

JUSTIFICATIVA

mínima para uso domestico, motivo pelo qual solicitamos o destaque dos recursos e encaminhamos a presente proposta de Emenda Orçamentária em benefício dos moradores da localidade de Cachoeira, no Distrito de João de Castro, com tal necessidade pública, ora pleiteada.

A presente proposta de Emenda Orçamentária está de acordo com os termos do Art. 145, § 9º da Lei Orgânica do Município.

Plenário da Câmara Municipal de Aquiraz, em 08 de outubro de 2021.

Claudio Sanford Diógenes
Claudio Sanford Diógenes
Vereador – PL

Câmara Municipal de Aquiraz
Departamento Legislativo
13/10/2021
Rothério Ribeiro
Rothério Ribeiro
Servidor

PALÁCIO MUNICIPAL 1ª CAPITAL

Av. Santos Dumont, 30 – Centro – Aquiraz – Ceará - CNPJ: 00.133.185/0001-02
CEP: 61.700-000 | Fone: (85) 3361-1071



PODER LEGISLATIVO
CÂMARA MUNICIPAL DE
AQUIRAZ

GABINETE DO VEREADOR
(Claudio Diógenes)

EMENDA nº 058 / Ao Projeto de Lei nº 070/2021

“Dispõe sobre a Estimativa da Receita e Fixação da Despesa do Município de Aquiraz, para o Exercício Financeiro de 2022 (LOA)”.

Autoria: Vereador Claudio Diógenes

ÓRGÃO: 11 – Secretaria Municipal de Infraestrutura

PROGRAMA: 17.544.0019.1.020 – Perfuração de Poços Tubulares e Construção de Chafarizes.

DESTACA o Valor de R\$ 35.000,00 (Trinta e Cinco Mil Reais) para PERFURAÇÃO DE POÇO TUBULAR COM PROFUNDIDADE DE 80 METROS DE 6” DE DIAMETRO, E CONSTRUÇÃO DE CHAFARIZ E BICA PÚBLICA COM 4 TORNEIRAS, na localidade de FAGUNDES, no Distrito de Tapera .

JUSTIFICATIVA

mínima para uso domestico, motivo pelo qual solicitamos o destaque dos recursos e encaminhamos a presente proposta de Emenda Orçamentária em benefício dos moradores da localidade de Fagundes, no Distrito de Tapera, com tal necessidade pública, ora pleiteada.

A presente proposta de Emenda Orçamentária está de acordo com os termos do Art. 145, § 9º da Lei Orgânica do Município.

Plenário da Câmara Municipal de Aquiraz, em 08 de outubro de 2021.

Claudio Sanford Diógenes
Vereador – PL

Câmara Municipal de Aquiraz
Departamento Legislativo

13 / 10 / 2021

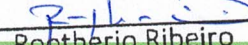
Roptherio Ribeiro
Servidor

PALÁCIO MUNICIPAL 1ª CAPITAL

Av. Santos Dumont, 30 – Centro – Aquiraz – Ceará - CNPJ: 00.133.185/0001-02
CEP: 61.700-000 | Fone: (85) 3361-1071



PODER LEGISLATIVO
CÂMARA MUNICIPAL DE
AQUIRAZ

GABINETE DO VEREADOR
(Claudio Diógenes)

EMENDA nº 059 / Ao Projeto de Lei nº 070/2021

“Dispõe sobre a Estimativa da Receita e Fixação da Despesa do Município de Aquiraz, para o Exercício Financeiro de 2022 (LOA)”.

Autoria: Vereador Claudio Diógenes

ÓRGÃO: 11 – Secretaria Municipal de Infraestrutura

PROGRAMA: 17 544 0019 1.021 – Implantação e Ampliação do Sistema de Abastecimento de Água.

DESTACA o Valor de R\$ 35.000,00 (Trinta e Cinco Mil Reais) para PERFURAÇÃO DE POÇO TUBULAR COM PROFUNDIDADE DE 80 METROS DE 6” DE DIAMETRO, E CONSTRUÇÃO DE CHAFARIZ E BICA PÚBLICA COM 4 TORNEIRAS, na localidade de RIBEIRA, no Distrito Assis Teixeira .

JUSTIFICATIVA

mínima para uso doméstico, motivo pelo qual solicitamos o destaque dos recursos e encaminhamos a presente proposta de Emenda Orçamentária em benefício dos moradores da localidade Ribeira, no Distrito de Assis Teixeira, com tal necessidade pública, ora pleiteada.

A presente proposta de Emenda Orçamentária está de acordo com os termos do Art. 145, § 9º da Lei Orgânica do Município.

Plenário da Câmara Municipal de Aquiraz, em 08 de outubro de 2021.

Claudio Sanford Diógenes
Vereador – PL

Câmara Municipal de Aquiraz
Departamento Legislativo
13/10/2021

Rotherio Ribeiro
Servidor

PALÁCIO MUNICIPAL 1ª CAPITAL

Av. Santos Dumont, 30 – Centro – Aquiraz – Ceará - CNPJ: 00.133.185/0001-02
CEP: 61.700-000 | Fone: (85) 3361-1071



PODER LEGISLATIVO
CÂMARA MUNICIPAL DE
AQUIRAZ

GABINETE DO VEREADOR
(Alexson Moreira)

EMENDA nº 060 Ao Projeto de Lei nº 070/2021

“Dispõe sobre a Estimativa da Receita e Fixação da Despesa do Município de Aquiraz, para o Exercício Financeiro de 2022 (LOA)”.

Autoria: Vereador Alexson Moreira

ÓRGÃO: 11 – Secretaria de Infraestrutura

PROGRAMA: 17 544 0019 1.021 – Implantação e Ampliação do Sistema de Abastecimento de Água.

DESTACA o Valor de **R\$ 35.000,00** (Trinta e Cinco Mil Reais) para **PERFURAÇÃO DE POÇO TUBULAR COM PROFUNDIDADE DE 80 METROS DE 6” DE DIAMETRO, E CONSTRUÇÃO DE CHAFARIZ E BICA PÚBLICA COM 4 TORNEIRAS**, na localidade do **PIAU** (na Estrada do Fio - próximo ao antigo haras) no Distrito Sede.

JUSTIFICATIVA

É premissa para o desenvolvimento de uma vida saudável, o acesso à água com qualidade mínima para uso domestico, motivo pelo qual solicitamos o destaque dos recursos e encaminhamos a presente proposta de Emenda Orçamentária em benefício dos moradores da localidade de **PIAU** no Distrito Sede, com tal necessidade pública, ora pleiteada.

A presente proposta de Emenda Orçamentária está de acordo com os termos do **Art. 145, § 9º da Lei Orgânica do Município**.

Plenário da Câmara Municipal de Aquiraz, em 07 de outubro de 2021.

Alexson Moreira Lemos
Vereador – PSB

Câmara Municipal de Aquiraz
Departamento Legislativo
13 / 10 / 2021

Rotherio Ribeiro
Servidor

PALÁCIO MUNICIPAL 1ª CAPITAL

Av. Santos Dumont, 30 – Centro – Aquiraz – Ceará - CNPJ: 00.133.185/0001-02
CEP: 61.700-000 | Fone: (85) 3361-1071



PODER LEGISLATIVO
CÂMARA MUNICIPAL DE
AQUIRAZ

GABINETE DO VEREADOR
(Alexson Moreira)

EMENDA nº ⁰⁶⁹ / Ao Projeto de Lei nº 070/2021

“Dispõe sobre a Estimativa da Receita e Fixação da Despesa do Município de Aquiraz, para o Exercício Financeiro de 2022 (LOA)”.

Autoria: Vereador Alexson Moreira

ÓRGÃO: 11 – Secretaria de Infraestrutura

PROGRAMA: 17 544 0019 1.021 – Implantação e Ampliação do Sistema de Abastecimento de Água.

DESTACA o Valor de **R\$ 35.000,00** (Trinta e Cinco Mil Reais) para **PERFURAÇÃO DE POÇO TUBULAR COM PROFUNDIDADE DE 80 METROS DE 6” DE DIAMETRO, E CONSTRUÇÃO DE CHAFARIZ E BICA PÚBLICA COM 4 TORNEIRAS**, na localidade do **MACHUCA** (por trás do Mercadinho do Antônio do Frango) no Distrito de Assis Teixeira .

JUSTIFICATIVA

É premissa para o desenvolvimento de uma vida saudável, o acesso à água com qualidade mínima para uso doméstico, motivo pelo qual solicitamos o destaque dos recursos e encaminhamos a presente proposta de Emenda Orçamentária em benefício dos moradores da localidade de **Machuca** no Distrito de Assis Teixeira, com tal necessidade pública, ora pleiteada.

A presente proposta de Emenda Orçamentária está de acordo com os termos do **Art. 145, § 9º da Lei Orgânica do Município**.

Plenário da Câmara Municipal de Aquiraz, em 07 de outubro de 2021.

Alexson Moreira Lemos
Vereador – PSB

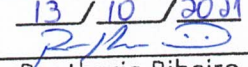
Câmara Municipal de Aquiraz
Departamento Legislativo
13 / 10 / 2021

Rotherio Ribeiro
Servidor

PALÁCIO MUNICIPAL 1ª CAPITAL

Av. Santos Dumont, 30 – Centro – Aquiraz – Ceará - CNPJ: 00.133.185/0001-02
CEP: 61.700-000 | Fone: (85) 3361-1071



PODER LEGISLATIVO
CÂMARA MUNICIPAL DE
AQUIRAZ

GABINETE DO VEREADOR
(Alexson Moreira)

EMENDA n°062 / Ao Projeto de Lei n° 070/2021

“Dispõe sobre a Estimativa da Receita e Fixação da Despesa do Município de Aquiraz, para o Exercício Financeiro de 2022 (LOA)”.

Autoria: Vereador Alexson Moreira

ÓRGÃO: 11 – Secretaria de Infraestrutura

PROGRAMA: 17 544 0019 1.021 – Implantação e Ampliação do Sistema de Abastecimento de Água.

DESTACA o Valor de **R\$ 35.000,00** (Trinta e Cinco Mil Reais) para **PERFURAÇÃO DE POÇO TUBULAR COM PROFUNDIDADE DE 80 METROS DE 6” DE DIAMETRO, E CONSTRUÇÃO DE CHAFARIZ E BICA PÚBLICA COM 4 TORNEIRAS**, na **ÁREA VERDE VILLE** (próximo ao campo) no Distrito de Camará.

JUSTIFICATIVA

É premissa para o desenvolvimento de uma vida saudável, o acesso à água com qualidade mínima para uso domestico, motivo pelo qual solicitamos o destaque dos recursos e encaminhamos a presente proposta de Emenda Orçamentária em beneficio dos moradores da Área Verde Ville no Distrito de Camará, com tal necessidade pública, ora pleiteada.

A presente proposta de Emenda Orçamentária está de acordo com os termos do **Art. 145, § 9º da Lei Orgânica do Município**.

Plenário da Câmara Municipal de Aquiraz, em 07 de outubro de 2021.

Alexson Moreira Lemos
Vereador – PSB

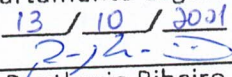
Câmara Municipal de Aquiraz
Departamento Legislativo
13 / 10 / 2021

Róthério Ribeiro
Servidor

PALÁCIO MUNICIPAL 1ª CAPITAL

Av. Santos Dumont, 30 – Centro – Aquiraz – Ceará - CNPJ: 00.133.185/0001-02
CEP: 61.700-000 | Fone: (85) 3361-1071



PODER LEGISLATIVO
CÂMARA MUNICIPAL DE
AQUIRAZ

GABINETE DO VEREADOR
(Alexson Moreira)

EMENDA nº 063 / Ao Projeto de Lei nº 070/2021

“Dispõe sobre a Estimativa da Receita e Fixação da Despesa do Município de Aquiraz, para o Exercício Financeiro de 2022 (LOA)”.

Autoria: Vereador Alexson Moreira

ÓRGÃO: 16 – Secretaria do Trabalho e Assistência Social

UNIDADE ORÇAMENTÁRIA: 1601 – Fundo Municipal de Assistência Social

PROGRAMA: 08 244 0013 1.066 – Construção, Ampliação, Reforma e Req. de Unid. da Rede Socioassistenciais.

DESTACA o Valor de **R\$ 55.000,00** (Cinquenta e Cinco Mil Reais) para **CONSTRUÇÃO DE UMA PISCINA PARA HIDROGINÁSTICA DE 8X4 METROS**, na localidade de **TELHA** (no **CRAS** do Camará), no Distrito de Camará.

JUSTIFICATIVA

A Construção dessa **Piscina no CRAS** – Centro de Referência da Assistência Social / do Camará constituem-se em Patrimônio do Município e de sua Sociedade, sendo responsabilidade do Poder Público sua respectiva conservação. A construção desse equipamento irá trazer benéficos aos idosos e moradores deste Distrito, pois a hidroginástica é uma atividade física em que são combinados exercícios aeróbicos com a natação, o que proporciona diversos benefícios para a saúde, como perda de peso, melhoria da circulação e fortalecimento dos músculos.

A presente proposta de Emenda Orçamentária está de acordo com os termos do **Art. 145, § 9º da Lei Orgânica do Município**.

Plenário da Câmara Municipal de Aquiraz, em 07 de outubro de 2021.

Alexson Moreira Lemos
Vereador – PSB

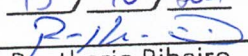
Câmara Municipal de Aquiraz
Departamento Legislativo
13 / 10 / 2021

Rotherio Ribeiro
Servidor

PALÁCIO MUNICIPAL 1ª CAPITAL

Av. Santos Dumont, 30 – Centro – Aquiraz – Ceará - CNPJ: 00.133.185/0001-02
CEP: 61.700-000 | Fone: (85) 3361-1071



PODER LEGISLATIVO
CÂMARA MUNICIPAL DE
AQUIRAZ

GABINETE DO VEREADOR
(Alexson Moreira)

EMENDA nº 064 Ao Projeto de Lei nº 070/2021

“Dispõe sobre a Estimativa da Receita e Fixação da Despesa do Município de Aquiraz, para o Exercício Financeiro de 2022 (LOA)”.

Autoria: Vereador Alexson Moreira

ÓRGÃO: 13 – Secretaria de Educação

UNIDADE ORÇAMENTÁRIA: 1301 – Fundo Municipal de Educação

PROGRAMA: 12 112 0002 2.053 – Ações de Cooperação Técnica e Financeira com Entidades Públicas e do Terceiro Setor.

DESTACA o Valor de R\$ 164.000,00 (Cento e Sessenta e Quatro Mil Reais) para CELEBRAÇÃO DE TERMO DE FOMENTO QUE VISE O APOIO AO INSTITUTO NOVA VIDA - na Rua **Lagoa do Mato no Distrito de Camará.**

JUSTIFICATIVA

O **INSTITUTO NOVA VIDA** com experiência de 20 anos na reabilitação de dependentes químicos em drogas e álcool, vem propor com essa emenda, ministrar palestras nas escolas do município, ressaltando o abuso de álcool e outras drogas que estão em todos os segmentos da sociedade, que representa hoje um dos grandes desafios sociais e das políticas públicas em especial, onde serão ministradas palestras sobre: Prevenção e Reinserção Social, juntos aos alunos e seus familiares, com ênfase para as situações de vulnerabilidade social.

A presente proposta de Emenda Orçamentária está de acordo com os termos do **Art. 145, § 9º da Lei Orgânica do Município.**

Plenário da Câmara Municipal de Aquiraz, em 07 de outubro de 2021.

Alexson Moreira Lemos
Vereador – PSB

Câmara Municipal de Aquiraz
Departamento Legislativo

13 / 10 / 2021

Rotherio Ribeiro
Servidor

PALÁCIO MUNICIPAL 1ª CAPITAL

Av. Santos Dumont, 30 – Centro – Aquiraz – Ceará - CNPJ: 00.133.185/0001-02
CEP: 61.700-000 | Fone: (85) 3361-1071

EMENDA nº 065 / Ao Projeto de Lei nº 070/2022

“ESTIMA a Receita e Fixa a Despesa do Município de Aquiraz para o Exercício Financeiro de 2021 (LOA)”.

Autoria: Vereador João Paulo

ÓRGÃO: 11- Secretaria de Cultura

PROGRAMA: 17.544.0019.1.020- Promoção e Apoio às Manifestações Culturais, Folclóricas, Árticas e Integração Social.

DESTACA o Valor de **R\$ 10.000,00** (Dez Mil Reais) para apoiar os **Festejos de Nossa Senhora dos Navegantes no Barro Preto.**

JUSTIFICATIVA

É crescente o número de participantes aos Festejos da Padroeira Nossa Senhora dos Navegantes é importante que o Poder Público crie mecanismo para promoção da espiritualidade de seu povo. Afinal, a vida em sociedade geralmente foi pautada pela crença em um ser Divino, que traz a paz entre todos. Segundo os incisos VI O VII e o VIII, do Artigo 5º da nossa Constituição Federal, é direito do Cidadão a liberdade de crença religiosa e por, tal, o Estado deve promover ações para que todos tenham esses direitos assistidos, por conseguintes, a realização dos Festejos de Nossa Senhora dos Navegantes podem e devem ser incentivadas, mas para isso acontecer com mais eficácia, vimos ser necessário o apoio financeiro a ser empregado no evento escrito no texto desta Emenda, afim de que o evento seja realizado na comunidade do Barro Preto da Cidade de Aquiraz.

A presente proposta de Emenda Orçamentária está de acordo com os termos do **Art. 145, § 9º da Lei Orgânica do Município.**

Plenário da Câmara Municipal de Aquiraz, em 07 de outubro de 2021.

João Paulo Dantas
Vereador – PP

Câmara Municipal de Aquiraz
Departamento Legislativo
13/10/2021

Routhério Ribeiro
Servidor



PODER LEGISLATIVO
CÂMARA MUNICIPAL DE
AQUIRAZ

EMENDA N. *066* /2021, AO PROJETO DE LEI Nº 070/2021

Dispõe sobre a Estimativa da Receita e fixação da despesa do Município de Aquiraz para o exercício financeiro de 2022.

CÓDIGO ORÇAMENTÁRIO: 15.451.0019.1.014 – CONSTRUÇÃO E REQUALIFICAÇÃO DE PRAÇAS E ESPAÇOS DE CONVIVÊNCIA SOCIAL.

Destaca o valor de **R\$ 324.000,00 (trezentos e vinte e quatro mil reais)** para reforma e requalificação e construção de um coreto em estilo colonial para albergar nossos músicos e também a nossa população, instalação dos bancos e arborizações, da Praça Cônego Araripe “Praça Matriz”, na Sede deste Município.

JUSTIFICATIVA

A reforma da Praça Matriz de Aquiraz, denominada de Praça Cônego Araripe, uma praça de grande visibilidade municipal devido a tamanha grandeza histórica, no qual esta localizada a Igreja Matriz de Aquiraz (São Jose de Ribamar). Anexo a esta emenda está o projeto do Coreto, no qual deverá ser construído, assim, alavancando a beleza desta praça de convivência municipal e turística.

A presente proposta de emenda orçamentaria esta de acordo com os termos do art. 145, § 9º da Lei Orgânica do Município.

DEPARTAMENTO LEGISLATIVO DA CÂMARA MUNICIPAL DE AQUIRAZ, EM 08 DE OUTUBRO DE 2021.

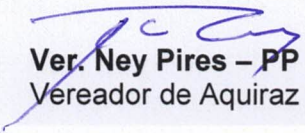
Ver. Ney Pires – PP
Vereador de Aquiraz

PROJETO REFORMA
PRAÇA DA IGREJA
MATRIZ ANILIRAZ

Nej Rus

PROJETO: PRAÇA IGREJA MATRIZ
DESENHO: BRUNA
FOLHA: A3
DATA: 20/11/2004

PRANCHAS
19

OBS.:
1 - Todas as cotas devem ser conferidas no local;
2 - Quaisquer dúvidas ou modificações devem

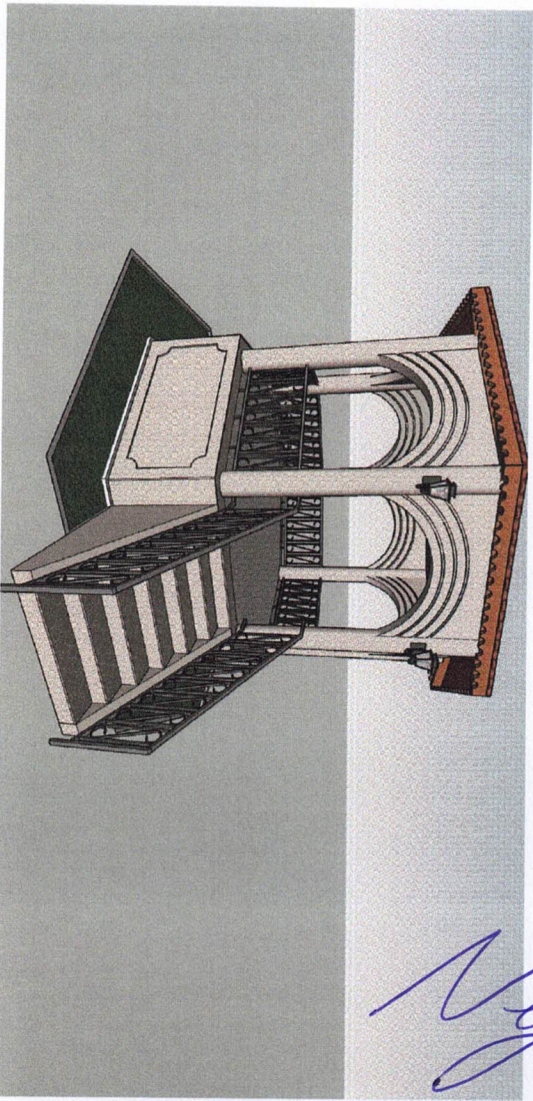

Nej Rus

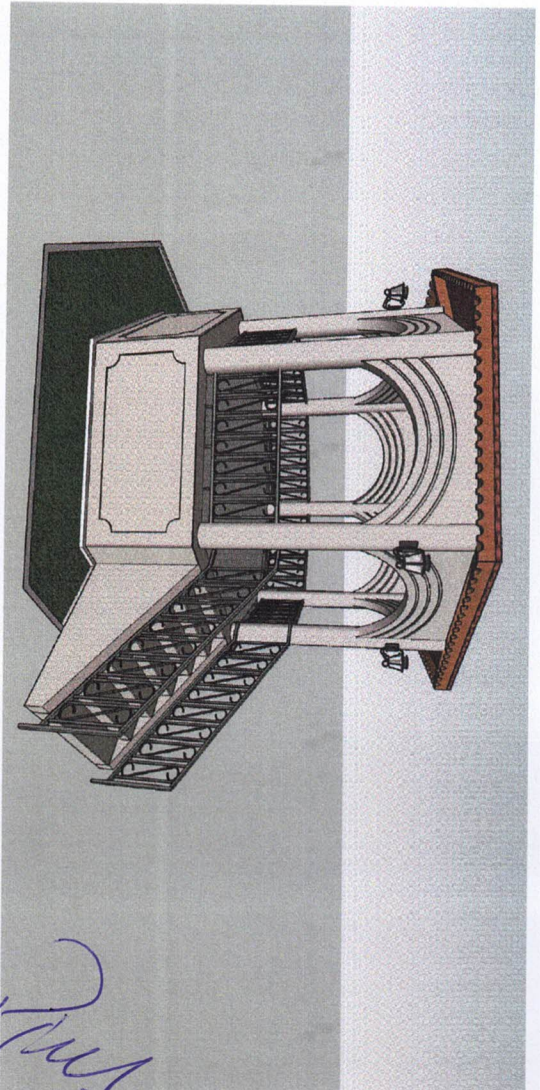

01 PERSPECTIVA ILUSTRATIVA 01
sem escalo

02 PERSPECTIVA ILUSTRATIVA 02
sem escalo

OBS.:
1 - Todos os cotas devem ser conferidos no local;
2 - Quaisquer dúvidas ou modificações devem

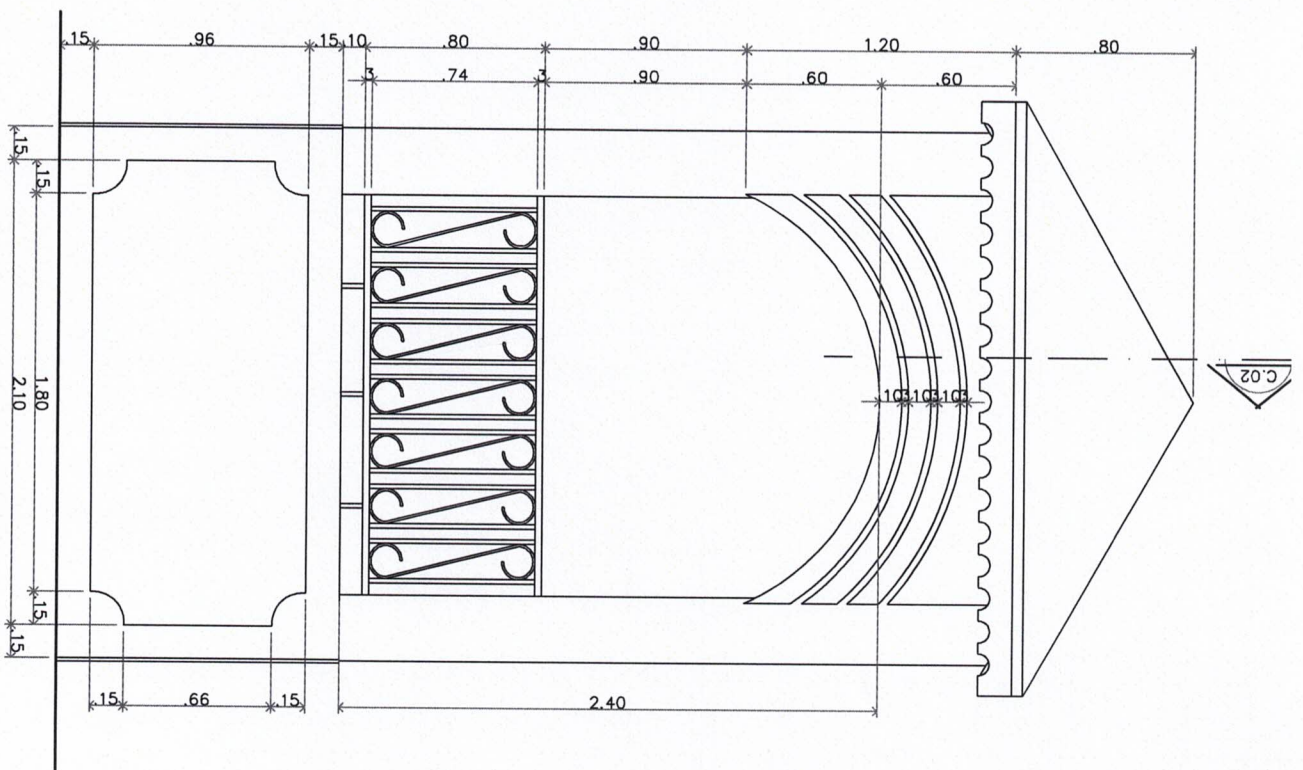

01 DETALHES CONSTRUTIVOS - VISTA 02
escala: 1/25

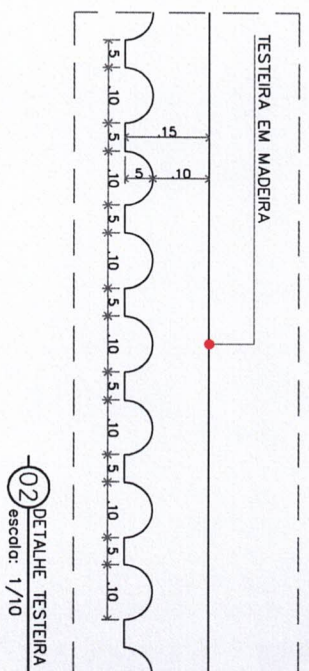

02 DETALHE TESTEIRA
escala: 1/10

03 CORTE 02
escala: 1/25

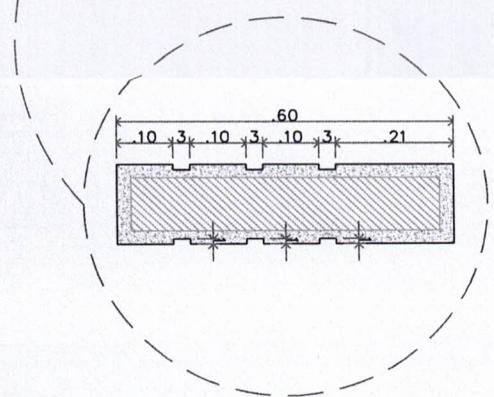
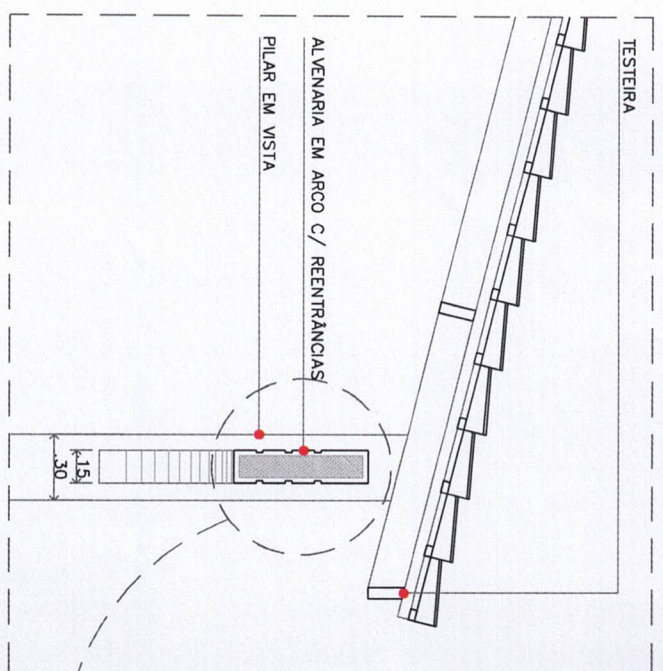

DETALHE ALVENARIA EM ARCO
ESC: 1/10

Handwritten signature: Bruna Diogenes

LEGENDA PONTOS LUMINOTÉCNICOS

— PUNTO P / ARANDELA ESTILO COLONIAL A SER DEFINIDA C / H=2,40m DO PISO DO CORETO.

— PENDENTE A SER DEFINIDO.

LEGENDA PONTOS ELÉTRICOS

— SAÍDA ELÉTRICO P / ARANDELA ESTILO COLONIAL.

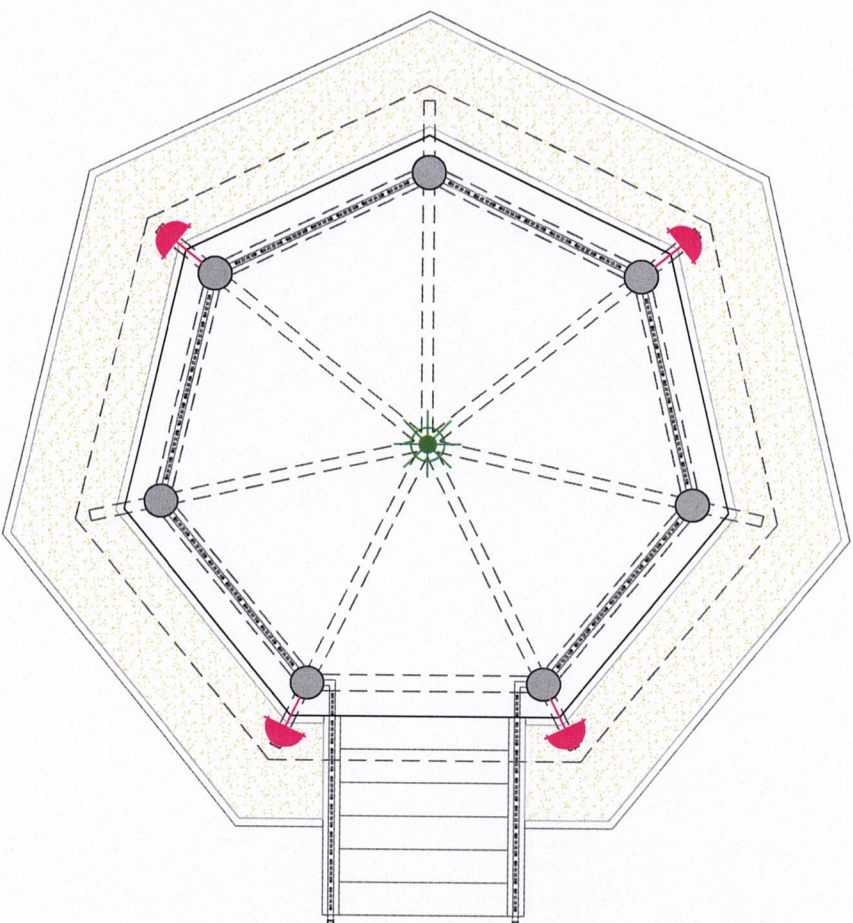

02 PLANTA DE PONTOS LUMINOTÉCNICOS-CORETO
escala: 1/50

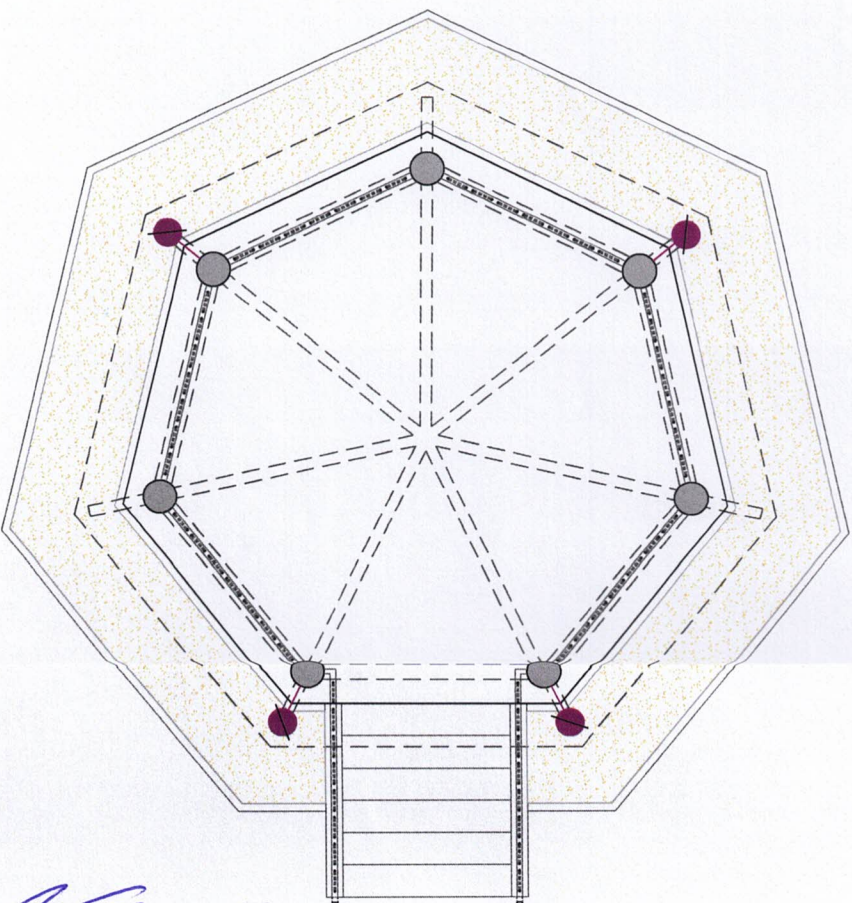

01 PLANTA DE PONTOS ELÉTRICOS-CORETO
escala: 1/50

PROJETO REFORMA
PRAÇA DA IGREJA
MATRIZ ANILIRAV

PROJETO: PRAÇA IGREJA MATRIZ

DESENHO: BRUNA

FOLHA: A3

PRANCHA

16

OBS.:

1 - Todos os cotos devem ser conferidos no local;

2 - Quaisquer dúvidas ou modificações devem

Bruna Diogenes

ARQUITETA E URBANISTA
OAB 116926-2

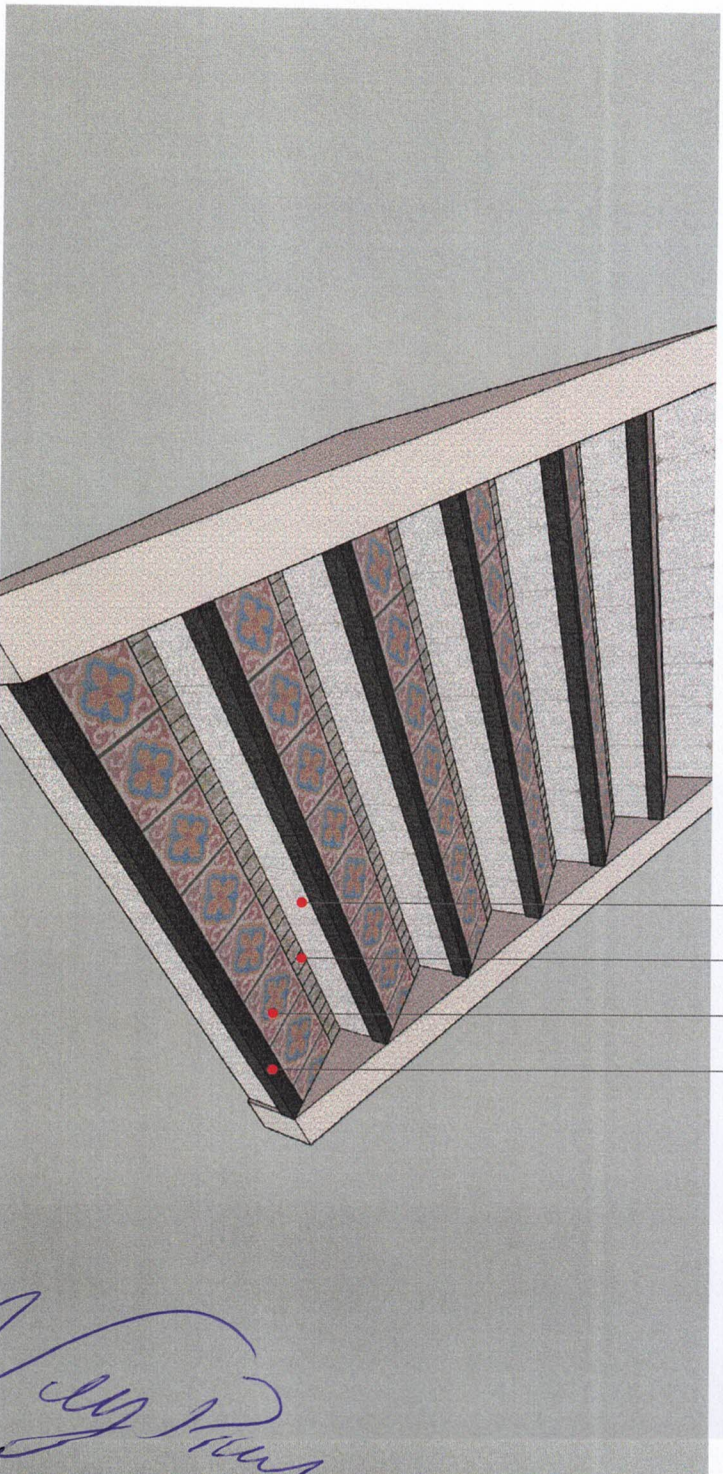

LADRILHO LISO 20cmX20cm A SER DEFINIDO

LADRILHO LISO 5cmX5cm A SER DEFINIDO

LADRILHO ESTAMPADO 20cmX20cm A SER DEFINIDO

FILETE DE BORDA 1,50mX0,05m EM GRANITO CINZA ANDORINHA ANTIDERR#ANTE

Bruna Diogenes

01 PERSPECTIVA ILUSTRATIVA REVESTIMENTO ESCADA
sem escafi

PROJETO REFORMA
PRAÇA DA IGREJA
MATRIZ

PROJETO: PRAÇA IGREJA MATRIZ
DESENHO: BRUNA
FOLHA: A3

PRANCHA
15

OBS.:
1 - Todas as cotas devem ser conferidas no local;
2 - Quaisquer dúvidas ou modificações devem

PROJETO REFORMA
PRAÇA DA IGREJA
MATRIZ ANILIPAV

PROJETO: PRAÇA IGREJA MATRIZ
DESENHO: BRUNA
FOLHA: A3
DATA: OUTUBRO 2004

FRANCHA
13

OBS.:
1 - Todos os cotos devem ser conferidos no local;
2 - Quaisquer dúvidas ou modificações devem

Bruna Diogenes
ARQUITETA E URBANISTA
DAU 1169226-2

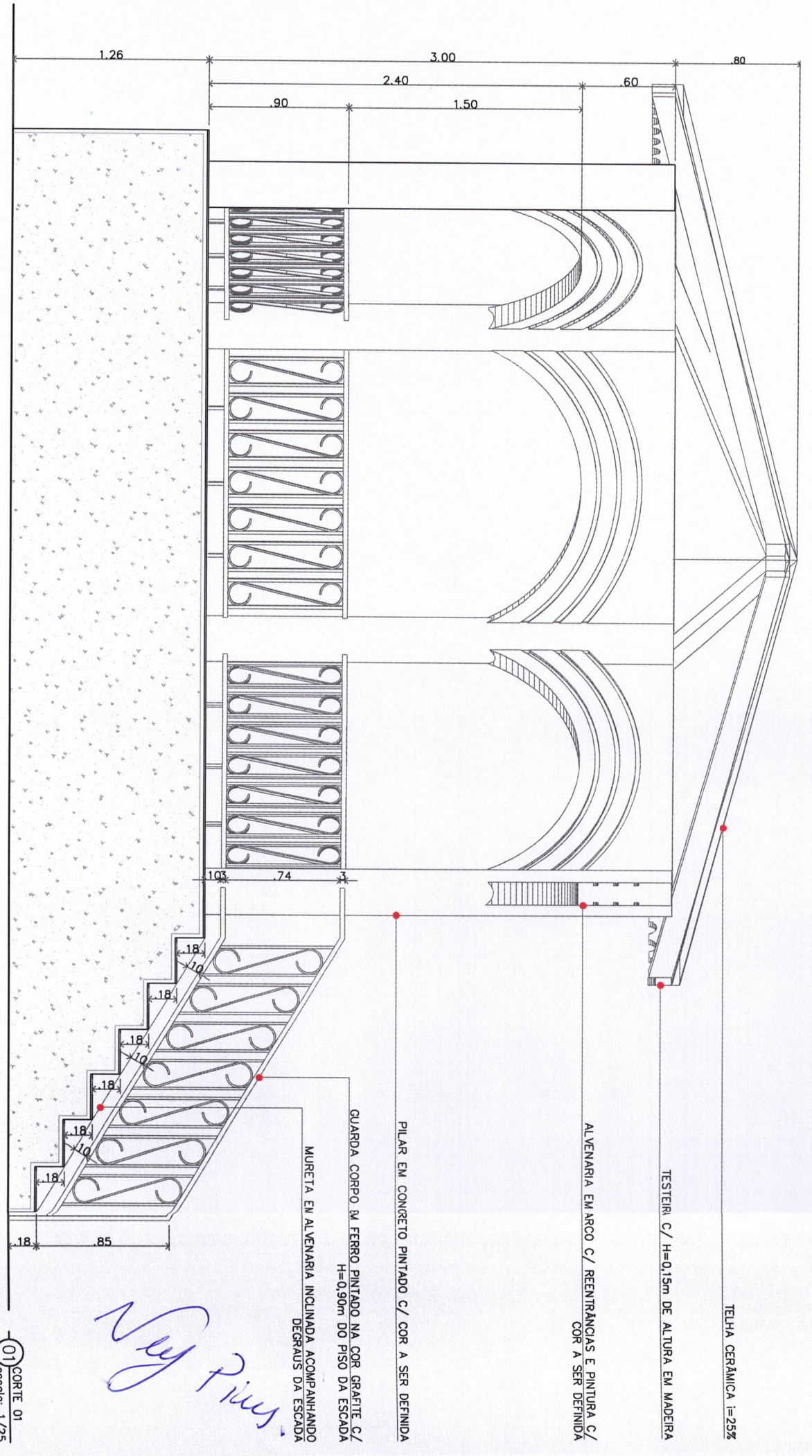

Ney Pires

01
escala: 1/25

PILAR EM CONCRETO PINTADO C/ COR A SER DEFINIDA

ALVENARIA EM ARCO C/ REENTRANCAS E PINTURA C/ COR A SER DEFINIDA

TESTEIRA C/ H=0,15m DE ALTURA EM MADEIRA

TELHA CERAMICA i=25%

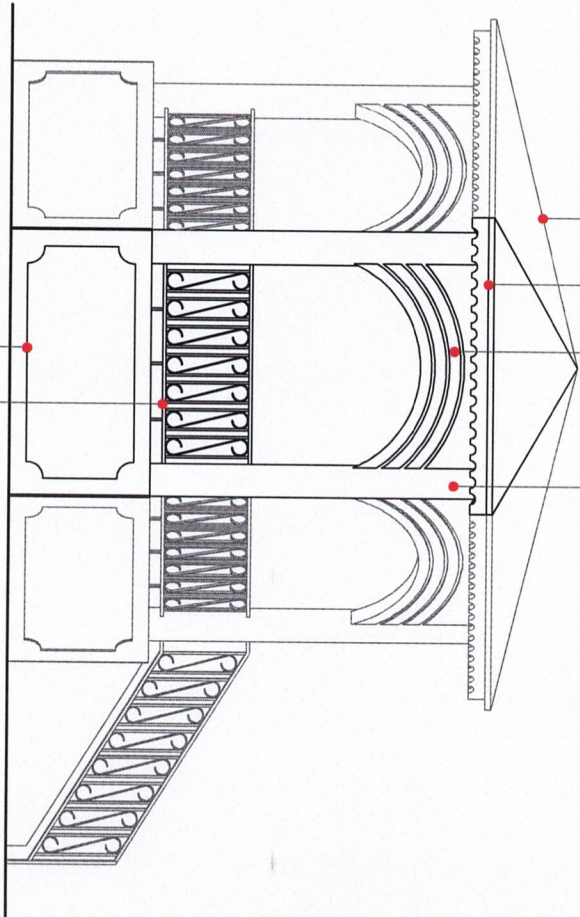

PREENCHIMENTO EM MOLDURA C/ REENTRANCIA C/ COR A SER DEFINIDA

GUARDA CORPO EM FERRO PINTADO NA COR GRAFITE C/ H=0,90m DO PISO DO CORETO

01 VISTA 02
escala: 1/50

PILAR EM CONCRETO PINTADO C/ COR A SER DEFINIDA

ALVENARIA EM ARCO C/ REENTRANCAS E PINTURA C/ COR A SER DEFINIDA

TESTEIRA C/ H=0,15m DE ALTURA EM MADEIRA

TELHA CERAMICA i=25%

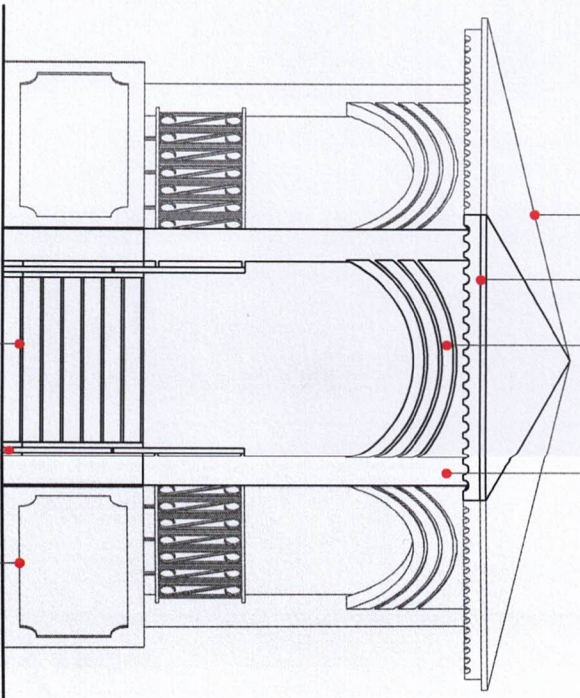

ESCADA

GUARDA CORPO EM FERRO PINTADO NA COR GRAFITE C/ H=0,90m DO PISO DA ESCADA

PREENCHIMENTO EM MOLDURA C/ REENTRANCIA C/ COR A SER DEFINIDA

01 VISTA 01
escala: 1/50

Very Plus

PROJETO REFORMA PRAÇA DA IGREJA MATRIZ ANILIRAZ

PROJETO: PRAÇA IGREJA MATRIZ
DESENHO: BRUNA
FOLHA: A3

PRANCHA
12

OBS.:
1 - Todos os cotos devem ser conferidos no local;
2 - Quaisquer dúvidas ou modificações devem

Bruna Diogenes
ARQUITETA E URBANISTA
OAU 116926-2